



---

## SOLUZIONI PER LA DISTRIBUZIONE ELETTRICA

---

**TK** TEKNO  
MEGA

*Evolving together*

---

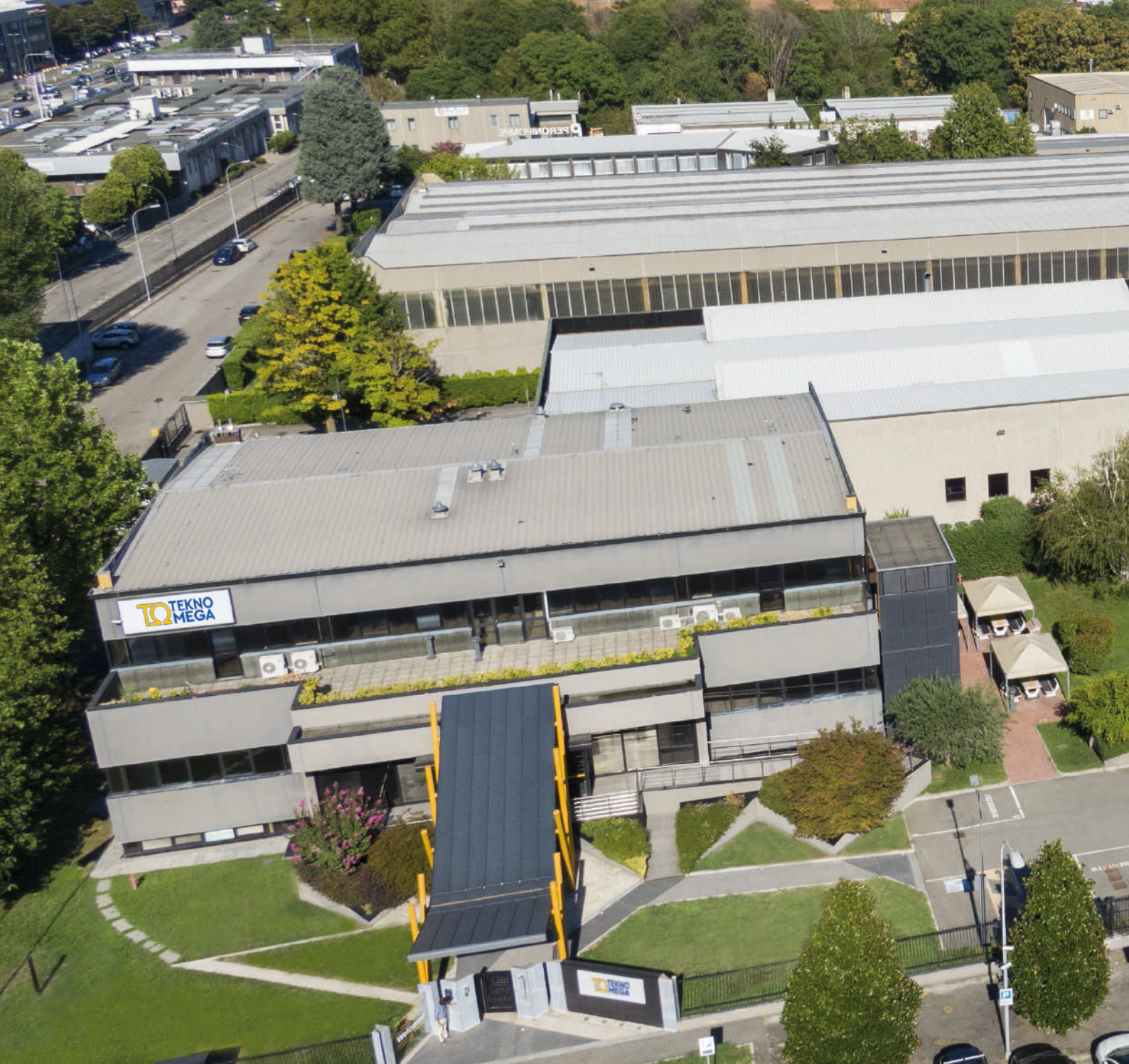

*Aiutiamo il mondo elettrico e industriale a realizzare progetti innovativi, fornendo soluzioni complete e affidabili, con un servizio competente, rapido e attento.*



**TQ**

# IL NOSTRO PERCORSO

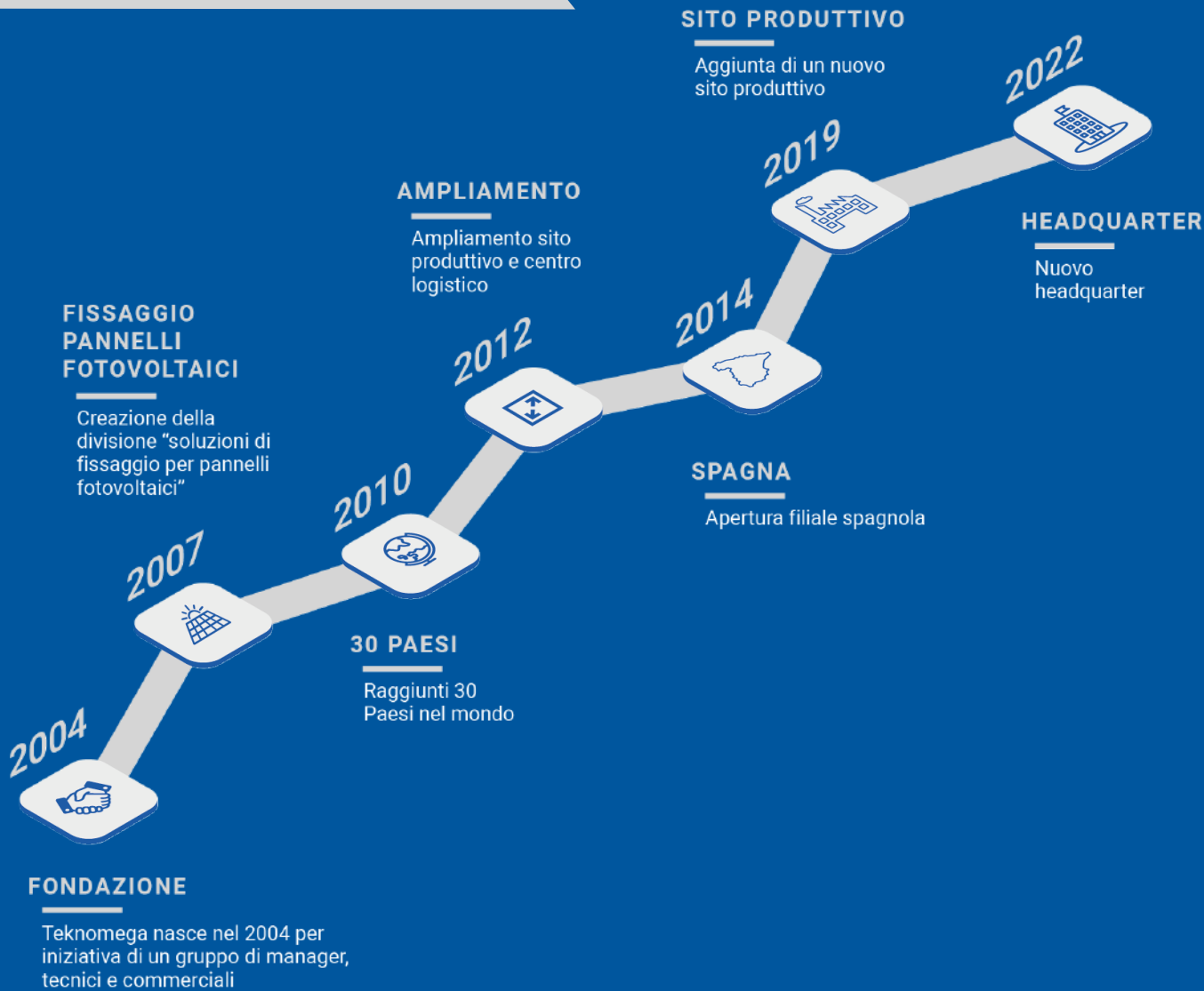

# SIAMO PRESENTI IN OLTRE 65 PAESI NEL MONDO



Siamo impegnati a migliorare ogni giorno per raggiungere risultati sempre più sfidanti.  
Ci caratterizziamo per tenacia, prontezza e determinazione.  
Stiamo costruendo un percorso di successo e vogliamo continuare a perseguirlo con ambizione e audacia.



## VISION

Il nostro impatto positivo nel mondo elettrico industriale, fra le aziende più rilevanti, risiede nel portare soluzioni innovative e profonda affidabilità.  
Nella comunità di persone, invece, essere esempio di attenzione, di inclusione e trasparenza.

## MISSION

La nostra "Road map" attraversa:

- la concretezza di una organizzazione rigorosa ma flessibile, orientata ad un servizio eccellente alla clientela.
- la solidità è strumento per gli investimenti, per la crescita in volume così come in cultura, nonché per gli adeguamenti a prescrizioni e normative.
- il consolidamento di un positivo ambiente lavorativo in cui le persone si riconoscano, in cui possano accrescere le proprie unicità pur nella squadra, e ricavarne senso di appartenenza.



## PURPOSE

Teknomega esiste per lasciare un segno distintivo. Quello di essere in grado di generare fiducia nei mercati e nella comunità, ed attraverso questo attrarre clienti e talenti.



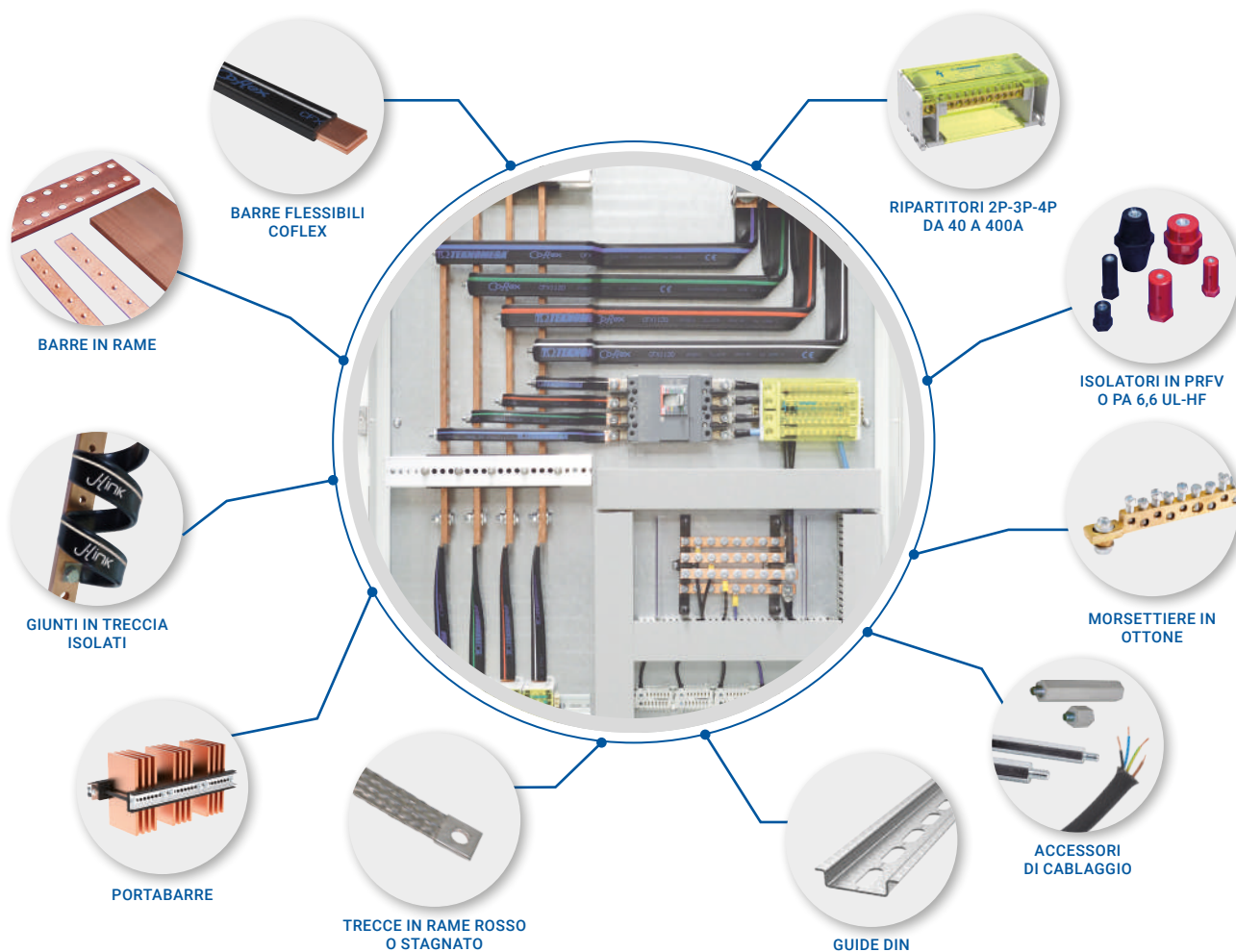

**LA DIVISIONE QUADRISTICA** di **TEKNOMEGA** è un'articolata e sinergica gamma di componenti per il cablaggio di quadri elettrici e per la distribuzione elettrica in generale.

Al proprio cliente **TEKNOMEGA** offre un'ampia gamma di soluzioni per la realizzazione del cablaggio del quadro stesso, con l'indubbio vantaggio di rivolgersi ad un partner qualificato e con grande esperienza maturata sul campo.

Ciò che **TEKNOMEGA** offre è conforme alle normative di riferimento nonché a quanto richiesto dalle più recenti direttive in termini di sicurezza e materiali utilizzati. Oltre alle specifiche normative di prodotto, è garantita la conformità alle direttive REACH e RoHS quando applicabili.

Molti dei prodotti presenti in questo catalogo sono stati sottoposti a **TEST** e **PROVE** di natura elettrica e meccanica. I prodotti a catalogo sono normalmente gestiti presso i magazzini; **TEKNOMEGA** è altresì in grado di rispondere a richieste di prodotti "speciali" o "customizzati" con competenza, flessibilità e rapidità.

#### NOTA

Per valori (ad esempio di Intensità di corrente) connessi a parametri non specificati nelle tabelle a catalogo (ad esempio valori di temperatura), fare riferimento ad **QWARE** scaricabile dal nostro sito [www.teknomega.it](http://www.teknomega.it).

## BARRE FLESSIBILI, ACCESSORI E UTENSILI

• COFLEX - Barre flessibili in rame isolate	Pag 12
• COFLEX PLUS Barre flessibili in rame stagnato isolate	Pag 17
• COFLEX COLOR - COFLEX PACKAGING	Pag 20
• Barre flessibili preformate a disegno	Pag 21
• Piastre di fissaggio per barre flessibili	Pag 22
• Ammarraggio per barre flessibili	Pag 22
• Utensili manuali	Pag 23

## GIUNTI IN TRECCIA

• J-LINK - Giunti in treccia di rame isolati	Pag 24
• J-LINK PLUS	Pag 25
• J-LINK COLOR	Pag 27

## CONNESSIONI SPECIALI

• Giunti di potenza in treccia	Pag 30
• Giunti di potenza lamellari	Pag 30

## TRECCE

• Trecce di massa prefabbricate	Pag 32
• Trecce in bobina	Pag 34

## BARRE E ACCESSORI

• Barre filettate in rame	Pag 37
• Barre preforate in rame	Pag 38
• Barre piene in rame	Pag 39
• Barre piene in alluminio	Pag 40
• Accessori per barre	Pag 41

## PORTABARRE

• Ω TOP - Portabarre universale	Pag 45
• Ω TOP JUNIOR - Portabarre compatto	Pag 52
• Ω FLAT - Portabarre piano	Pag 54

## ISOLATORI

• Ω COMPRHEX - Isolatori in poliestere	Pag 58
• Ω COMPRHEX - Colonnine in poliestere	Pag 59
• Ω ISO - Isolatori in poliammide	Pag 60
• Ω ISO - Colonnine in poliammide	Pag 61
• Accessori	Pag 62

## RIPARTITORI

• Supporti ripartitori	Pag 63
• Ripartitori in Kit	Pag 66
• Ω BLOCK - Ripartitori a morsettiera	Pag 70
• Ω BLOCK - Ripartitori compatti	Pag 76
• Ω BLOCK - Ripartitori Quick	Pag 80
• Ω BLOCK - Terminali di potenza	Pag 81
• Ω BLOCK - Morsettiera unipolari	Pag 83

## MORSETTIERE

• Barre di messa a terra	Pag 85
• Morsettiera con ingressi passanti	Pag 85
• Collettori di messa a terra	Pag 86
• Collettori con connessione per capicorda	Pag 86
• Morsettiera a doppia connessione	Pag 87
• Collettore a doppia connessione	Pag 87
• Supporti per morsettiera	Pag 87

## GUAINE DI CABLAGGIO E UTENSILI

• Guaine trecciate in poliestere	Pag 89
• Guaine in fibra di vetro e gomma siliconica	Pag 91
• Spiralina	Pag 92
• Utensili per guaine	Pag 93

## GUIDE DIN, UTENSILI, SUPPORTI E ACCESSORI

• Guide DIN	Pag 94
• Profili	Pag 96
• Utensili per guide DIN	Pag 97
• Supporti per guide DIN	Pag 98
• Accessori per guide DIN	Pag 99

## ACCESSORI DI CABLAGGIO

• Distanziali plastici	Pag 100
• Tappi plastici	Pag 100
• Inserti passacavo	Pag 100
• Distanziali metallici	Pag 101

<b>ELENCO CODICI ALFANUMERICO</b>	Pag 102
-----------------------------------	---------

### BARRE FLESSIBILI, ACCESSORI E UTENSILI



pag 14



pag 17

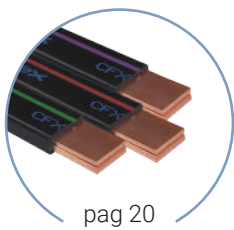

pag 20



pag 20



pag 22



pag 23



pag 23

### GIUNTI IN TRECCIA



pag 24



pag 25

### CONNESSIONI SPECIALI

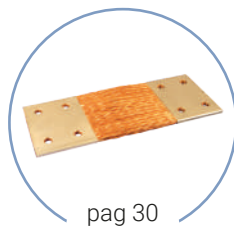

pag 30

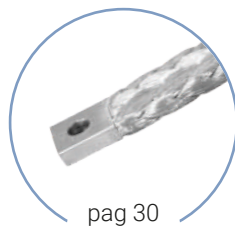

pag 30



pag 30



pag 30

### TRECCE



pag 33



pag 33



pag 34



pag 34



pag 34



pag 34



pag 35



pag 35



**BARRE E ACCESSORI**

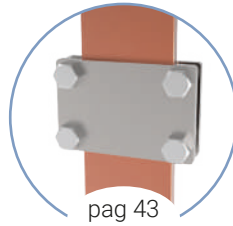
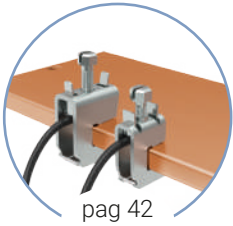
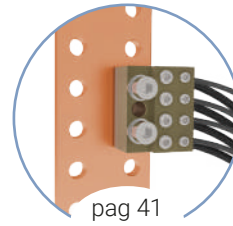
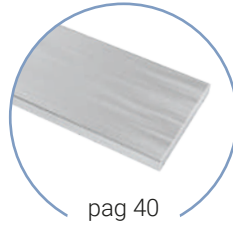

**PORTABARRE**

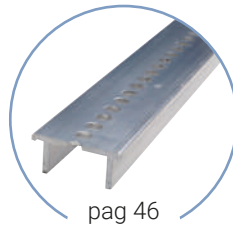

### ISOLATORI E ACCESSORI



### RIPARTITORI E ACCESSORI

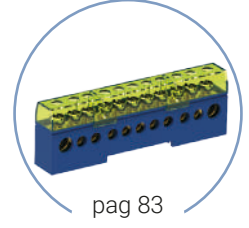
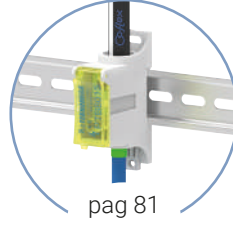
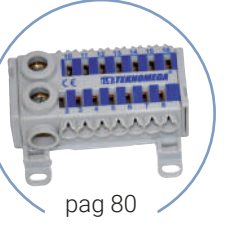
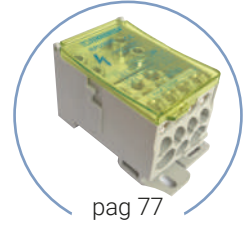
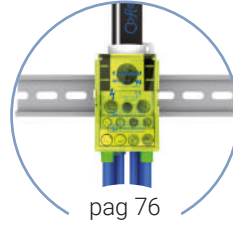
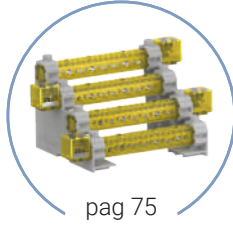
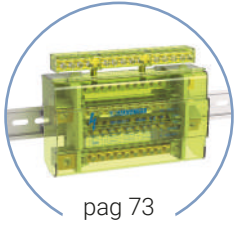
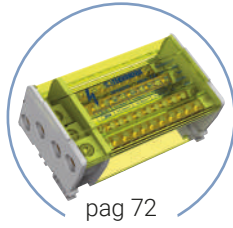
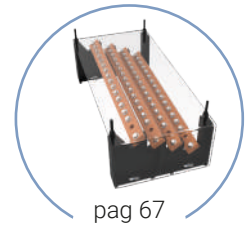

### MORSETTIERE E ACCESSORI

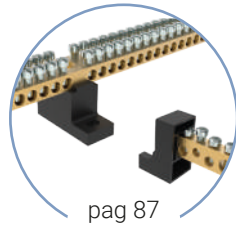
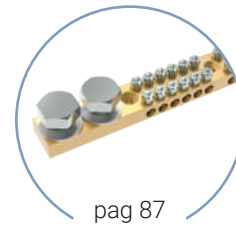
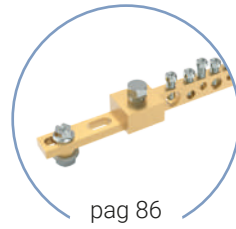
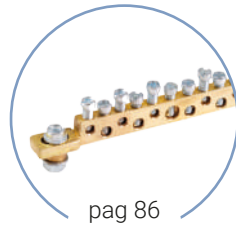
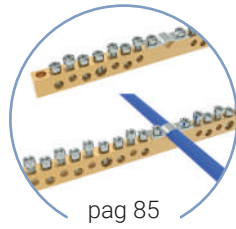

### GUAINE DI CABLAGGIO E UTENSILI

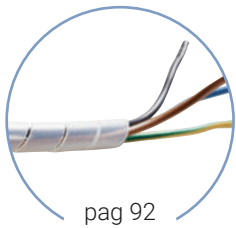

### GUIDE DIN, UTENSILI, SUPPORTI E ACCESSORI

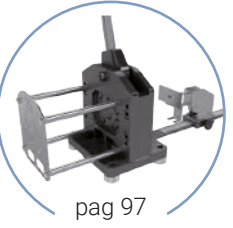
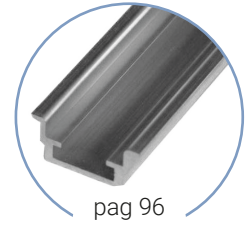

### ACCESSORI DI CABLAGGIO



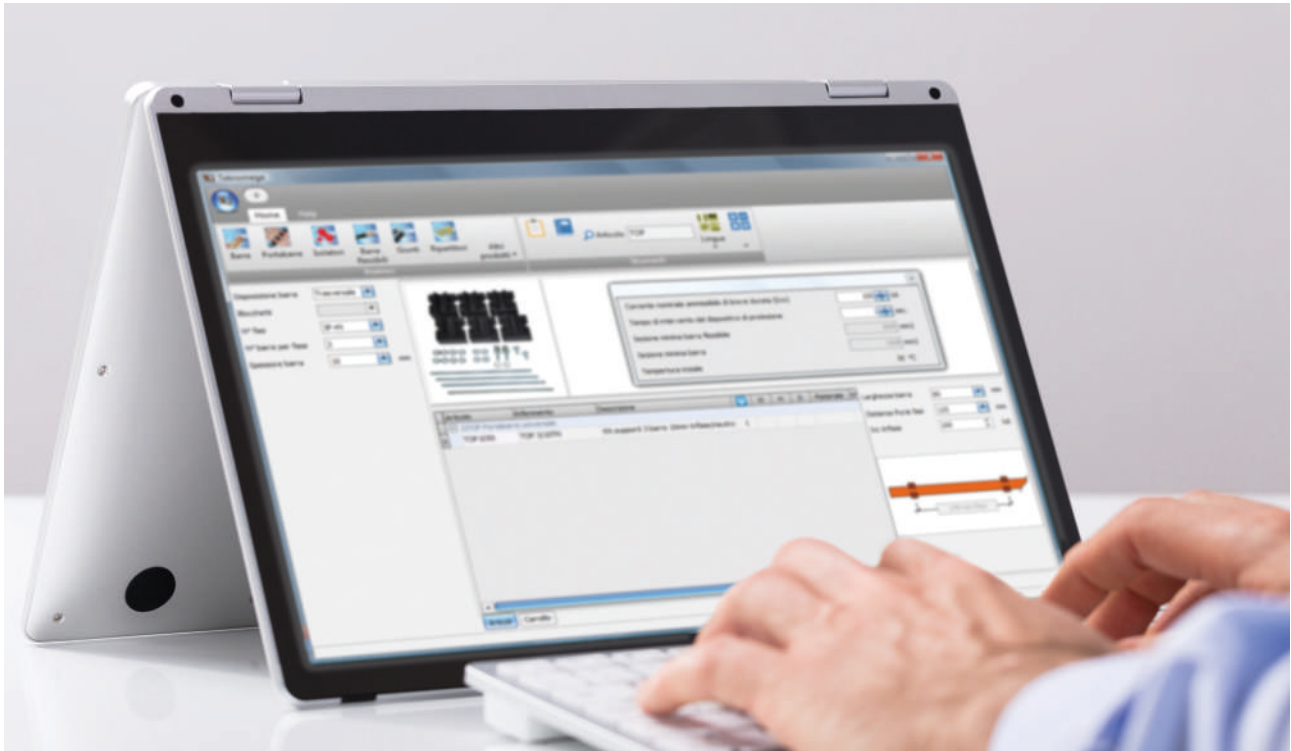

### SOFTWARE DI DIMENSIONAMENTO PER QUADRI ELETTRICI

Con ΩWARE puoi calcolare i parametri elettrici, selezionare i prodotti rispondenti alle specifiche di progetto, calcolare le distanze d'installazione, comporre la distinta dei prodotti scelti, visualizzare i prezzi di listino, consultare il catalogo e le istruzioni d'uso.

Immediato ed intuitivo, ΩWARE ti guida nella selezione dei prodotti, facendoti risparmiare tempo ed evitandoti possibilità di errore. È possibile scaricarlo da [www.teknomega.it](http://www.teknomega.it).

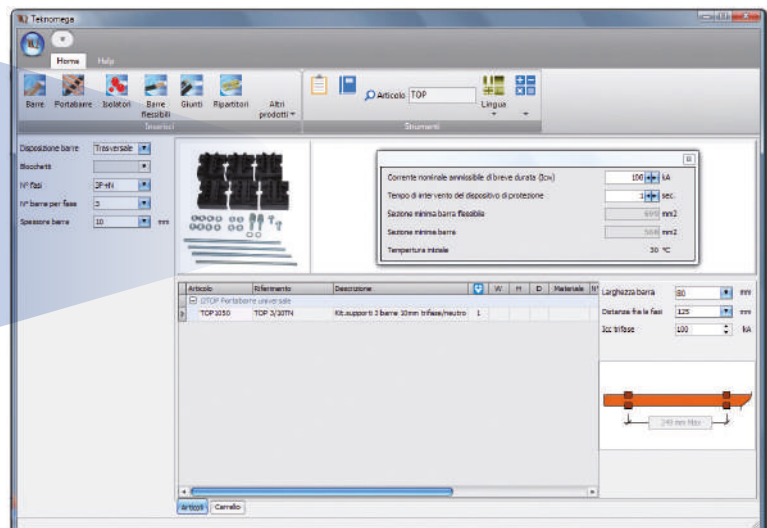
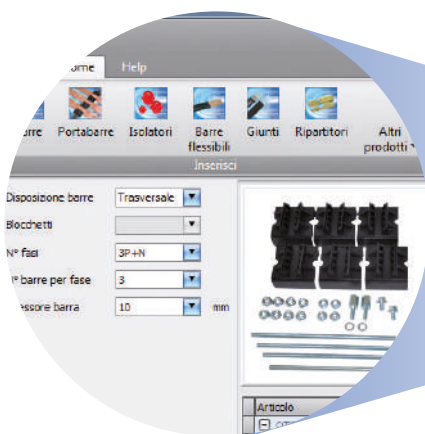



### COFLEX, LA BARRA FLESSIBILE 4.0

Prodotta in un nuovo e avanzato impianto produttivo di **TEKNOMEGA**, COFLEX, l'unica barra flessibile "bi-color" (brevettato) si distingue per l'elevata flessibilità e per l'eccellente aspetto.

COFLEX è il conduttore ideale per la connessione tra:

- alimentazione principale e apparecchiature elettriche (interruttori, sezionatori, ecc.)
- blindosbarra e quadro elettrico
- trasformatore e blindosbarra

COFLEX è realizzata con lamine di rame elettrolitico rivestite da un isolamento altamente resistente e autoestinguente che assicura un ottimo isolamento elettrico anche in presenza di umidità, alte temperature e ambienti aggressivi.

COFLEX consente la realizzazione di connessioni elettriche molto vantaggiose rispetto alle connessioni con cavo o con barra rigida. Le connessioni COFLEX, realizzate preforando direttamente le lamine, sono sicure ed affidabili e rendono semplice e veloce l'installazione.

### VANTAGGI RISPETTO ALLA BARRA RIGIDA

- Facile e veloce sagomatura del conduttore anche per grandi dimensioni
- Aumento della portata elettrica a parità di sezione con miglioramento della sicurezza
- Risparmio di materiale e riduzione degli ingombri
- Risparmio del costo e del tempo di installazione dei supporti barra e/o isolatori in quanto il conduttore è isolato

### VANTAGGI RISPETTO AL CAVO

- Aumento della portata elettrica a parità di sezione
- Riduzione dello spazio d'installazione
- Riduzione della lunghezza e del numero di conduttori
- Risparmio del costo e del tempo di installazione dei capicorda
- Eliminazione delle resistenze di contatto dei capicorda



**RISPARMIO DI TEMPO**

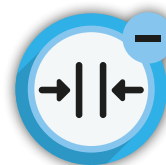

**INGOMBRO RIDOTTO**

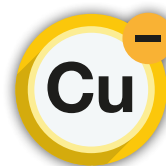

**RISPARMIO DI RAME**

### NOTA

Per valori (ad esempio di Intensità di corrente) connessi a parametri non specificati nelle tabelle a catalogo (ad esempio valori di temperatura), fare riferimento ad **QWARE** scaricabile dal nostro sito [www.teknomega.it](http://www.teknomega.it).

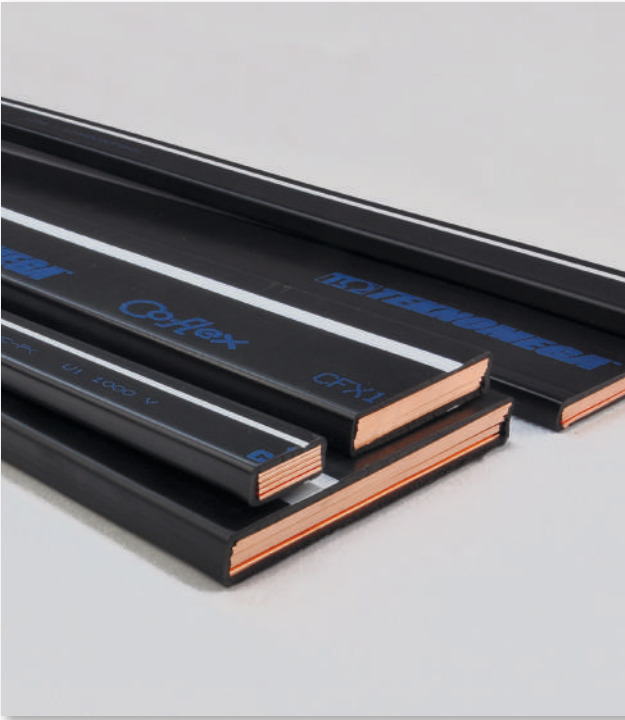

**GAMMA**

Versioni: COFLEX - COFLEX PLUS

Lunghezza standard: 2 - 3 m

Larghezza lamina: 9 - 13 - 15,5 - 20 - 24 - 32 - 40 - 50 - 63 - 80 - 100 mm

Numero di lamina: da 2 a 12, in funzione della larghezza

Sezione: da 20 a 1200 mm<sup>2</sup>

**IL VALORE AGGIUNTO DI COFLEX**

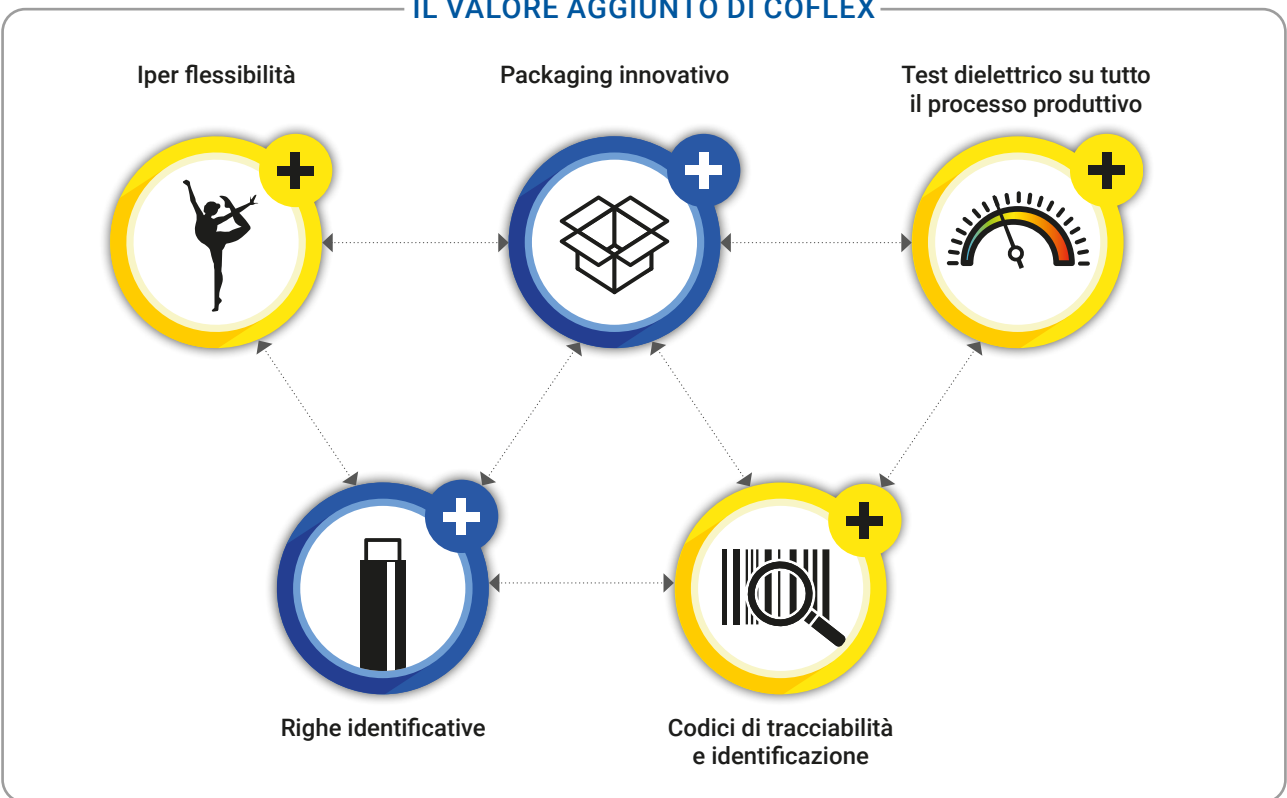



### CARATTERISTICHE TECNICHE

#### Conduttore

Rame elettrolitico:  
Cu-ETP - EN 13599  
Spessore lamina:  
0,5 - 0,8 - 1 mm

#### Isolamento

PVC compound  
Colore nero con riga bianca  
Autoestinguenza: UL 94-V0  
Spessore: 2 mm  
Rigidità dielettrica: 20 kV/mm  
Classe II secondo Par. 8.4.4 IEC 61439-1  
Riciclabile

#### Prodotto finito

Tensione nominale:  
1000 V AC / 1500V DC  
Temperature di lavoro:

-40 °C ÷ +105 °C

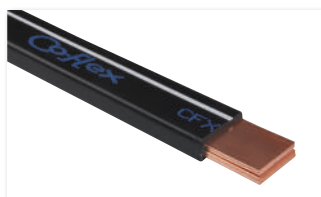

#### SCELTA $I_n - \Delta T$

$I_n$  = Intensità nominale A  
 $\Delta T$  = Rialzo termico °C  
 $T_f$  = Temperatura di funzionamento °C  
 $T_a$  = Temperatura ambiente °C

#### ESEMPIO:

Se la temperatura finale di funzionamento è 90 °C, considerare il valore corrispondente ad un rialzo termico di 55 °C, in quanto vale la seguente relazione:  $T_f = T_a + \Delta T$   
90 °C = 35 °C + 55 °C

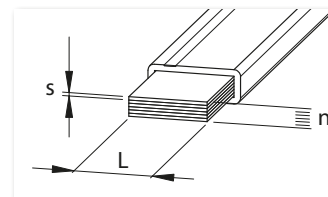

#### ESEMPIO DI RIFERIMENTO

**CFX 4X20X1**  
Numero lamina:  $n = 4$   
Larghezza lamina:  $L = 20$  mm  
Spessore lamina:  $s = 1$  mm

### COEFFICIENTE DI DECLASSAMENTO PER USO DI BARRE IN PARALLELO

Larghezza barra (L)	Numero di barre in parallelo		
	//	///	// //
L < 63 mm	1,72	2,25	2,93
63 mm ≤ L < 100 mm	1,65	2,12	2,7
L = 100 mm	1,6	2,02	2,4

SU RICHIESTA: lamine in rame stagnato.



LUNGHEZZA 2 METRI

Tabella portate (A) funzionali al rialzo termico  $\Delta T$  secondo norma IEC 61439-1  
Temperatura ambiente di riferimento 35 °C

L	Codice	Riferimento		Peso (kg)	Sez (mm <sup>2</sup> )	Rialzo termico $\Delta T$			
						35 °C	45 °C	55 °C	70 °C
						Intensità nominale In (A)			
9	CFX1005	CFX 3X9X0,8	6	0,5	21,6	134	154	172	196
	CFX1020	CFX 6X9X0,8	6	0,9	43,2	201	230	257	292
	CFX1021	CFX 9X9X0,8	4	1,3	64,8	258	296	330	375
13	CFX1022	CFX 3X13X0,5	6	0,45	19,5	134	154	172	195
	CFX1023	CFX 6X13X0,5	6	0,92	39	196	225	251	285
	CFX1024	CFX 10X13X0,5	4	1,41	65	263	302	337	383
15,5	CFX1025	CFX 2X15,5X0,8	6	0,68	24,8	158	181	202	230
	CFX1035	CFX 4X15,5X0,8	6	1,14	49,6	230	264	295	335
	CFX1045	CFX 6X15,5X0,8	6	1,6	74,4	290	333	371	422
20	CFX1050	CFX 10X15,5X0,8	4	2,52	124	394	452	504	573
	CFX1055	CFX 2X20X1	6	1	40	215	246	275	312
	CFX1060	CFX 3X20X1	6	1,37	60	267	307	342	389
24	CFX1065	CFX 4X20X1	6	1,74	80	314	360	402	457
	CFX1070	CFX 5X20X1	6	2,11	100	356	409	456	519
	CFX1075	CFX 6X20X1	6	2,47	120	396	454	506	576
24	CFX1076	CFX 8X20X1	4	3,21	160	469	538	600	683
	CFX1080	CFX 10X20X1	4	3,94	200	537	616	687	782
	CFX1085	CFX 2X24X1	4	1,19	48	247	283	315	359
24	CFX1090	CFX 3X24X1	4	1,63	72	307	352	392	446
	CFX1095	CFX 4X24X1	3	2,07	96	359	412	460	523
	CFX1100	CFX 5X24X1	3	2,51	120	407	467	521	592
32	CFX1105	CFX 6X24X1	3	2,94	144	451	518	578	657
	CFX1110	CFX 8X24X1	2	3,82	192	533	612	683	777
	CFX1115	CFX 10X24X1	2	4,7	240	609	699	779	887
32	CFX1120	CFX 2X32X1	4	1,56	64	309	354	395	449
	CFX1125	CFX 3X32X1	4	2,14	96	383	439	489	557
	CFX1130	CFX 4X32X1	3	2,72	128	447	513	572	650
40	CFX1135	CFX 5X32X1	3	3,3	160	505	579	646	735
	CFX1140	CFX 6X32X1	3	3,89	192	559	641	715	813
	CFX1145	CFX 8X32X1	2	5,05	256	657	754	841	957
40	CFX1150	CFX 10X32X1	2	6,21	320	746	857	955	1088
	CFX1155	CFX 2X40X1	4	1,93	80	369	423	471	536
	CFX1160	CFX 3X40X1	4	2,66	120	456	523	583	664
40	CFX1165	CFX 4X40X1	3	3,38	160	532	610	680	774
	CFX1170	CFX 5X40X1	3	4,1	200	599	688	767	873
	CFX1175	CFX 6X40X1	3	4,83	240	662	759	847	964
50	CFX1180	CFX 8X40X1	2	6,27	320	775	889	992	1129
	CFX1185	CFX 10X40X1	2	7,72	400	877	1007	1123	1278
	CFX1190	CFX 3X50X1	4	3,3	150	546	626	698	794
50	CFX1195	CFX 4X50X1	3	4,2	200	635	728	811	923
	CFX1200	CFX 5X50X1	3	5,1	250	714	819	913	1039
	CFX1205	CFX 6X50X1	3	6	300	786	902	1006	1145
63	CFX1210	CFX 8X50X1	2	7,8	400	916	1052	1173	1336
	CFX1215	CFX 10X50X1	2	9,61	500	1033	1186	1323	1507
	CFX1220	CFX 3X63X1	1	4,13	189	659	756	842	958
63	CFX1225	CFX 4X63X1	1	5,27	252	764	877	977	1112
	CFX1230	CFX 5X63X1	1	6,4	315	857	984	1097	1248
	CFX1235	CFX 6X63X1	1	7,53	378	942	1081	1205	1372
80	CFX1240	CFX 8X63X1	1	9,8	504	1093	1254	1399	1593
	CFX1245	CFX 10X63X1	1	12	630	1227	1409	1571	1790
	CFX1250	CFX 3X80X1	1	5,22	240	803	920	1026	1167
80	CFX1255	CFX 4X80X1	1	6,66	320	928	1064	1186	1350
	CFX1260	CFX 5X80X1	1	8,09	400	1038	1191	1328	1511
	CFX1265	CFX 6X80X1	1	9,53	480	1138	1305	1455	1657
100	CFX1270	CFX 8X80X1	1	12,4	640	1314	1508	1682	1916
	CFX1275	CFX 10X80X1	1	15,3	800	1468	1686	1881	2143
	CFX1280	CFX 4X100X1	1	8,3	400	1114	1277	1424	1620
100	CFX1285	CFX 5X100X1	1	10,1	500	1243	1426	1589	1809
	CFX1290	CFX 6X100X1	1	11,9	600	1358	1558	1738	1979
	CFX1295	CFX 8X100X1	1	15,5	800	1561	1792	1999	2277
100	CFX1300	CFX 10X100X1	1	19,1	1000	1739	1996	2227	2538
	CFX1305	CFX 12X100X1	1	22,6	1200	1899	2180	2433	2774

Codici in tabella disponibili a stock. Altre lunghezze su richiesta.

LUNGHEZZA 3 METRI

Tabella portate (A) funzionali al rialzo termico  $\Delta T$  secondo norma IEC 61439-1  
Temperatura ambiente di riferimento 35 °C

L	Codice	Riferimento		Peso (kg)	Sez (mm <sup>2</sup> )	Rialzo termico $\Delta T$			
						35 °C	45 °C	55 °C	70 °C
						Intensità nominale In (A)			
9	<b>CFX3005</b>	CFX 3X9X0,8-3	1	0,75	21,6	134	154	<b>172</b>	196
	<b>CFX3055</b>	CFX 2X20X1-3	1	1,5	40	215	246	<b>275</b>	312
20	<b>CFX3060</b>	CFX 3X20X1-3	1	2,05	60	267	307	<b>342</b>	389
	<b>CFX3065</b>	CFX 4X20X1-3	1	2,61	80	314	360	<b>402</b>	457
	<b>CFX3070</b>	CFX 5X20X1-3	1	3,16	100	356	409	<b>456</b>	519
	<b>CFX3085</b>	CFX 2X24X1-3	1	1,78	48	247	283	<b>315</b>	359
24	<b>CFX3090</b>	CFX 3X24X1-3	1	2,44	72	307	352	<b>392</b>	446
	<b>CFX3095</b>	CFX 4X24X1-3	1	3,1	96	359	412	<b>460</b>	523
	<b>CFX3100</b>	CFX 5X24X1-3	1	3,76	120	407	467	<b>521</b>	592
	<b>CFX3120</b>	CFX 2X32X1-3	1	2,34	64	309	354	<b>395</b>	449
32	<b>CFX3125</b>	CFX 3X32X1-3	1	3,21	96	383	439	<b>489</b>	557
	<b>CFX3135</b>	CFX 5X32X1-3	1	4,95	160	505	579	<b>646</b>	735
	<b>CFX3145</b>	CFX 8X32X1-3	1	7,57	256	657	754	<b>841</b>	957
	<b>CFX3170</b>	CFX 5X40X1-3	1	6,15	200	599	688	<b>767</b>	873
40	<b>CFX3185</b>	CFX 10X40X1-3	1	11,58	400	877	1007	<b>1123</b>	1278
50	<b>CFX3200</b>	CFX 5X50X1-3	1	7,65	250	714	819	<b>913</b>	1039

Codici in tabella disponibili a stock. Altre lunghezze su richiesta.



La barra COFLEX è stata progettata per essere prodotta nella versione ad alte prestazioni COFLEX PLUS. COFLEX PLUS è realizzata con lamine di rame elettrolitico stagnato ed isolata con un nuovo tecnopolimero ad alte prestazioni. COFLEX PLUS è a bassa emissione di fumo, priva di alogeni e ignifuga. Una soluzione unica che migliora l'affidabilità dell'installazione elettrica e al contempo la sicurezza delle apparecchiature.

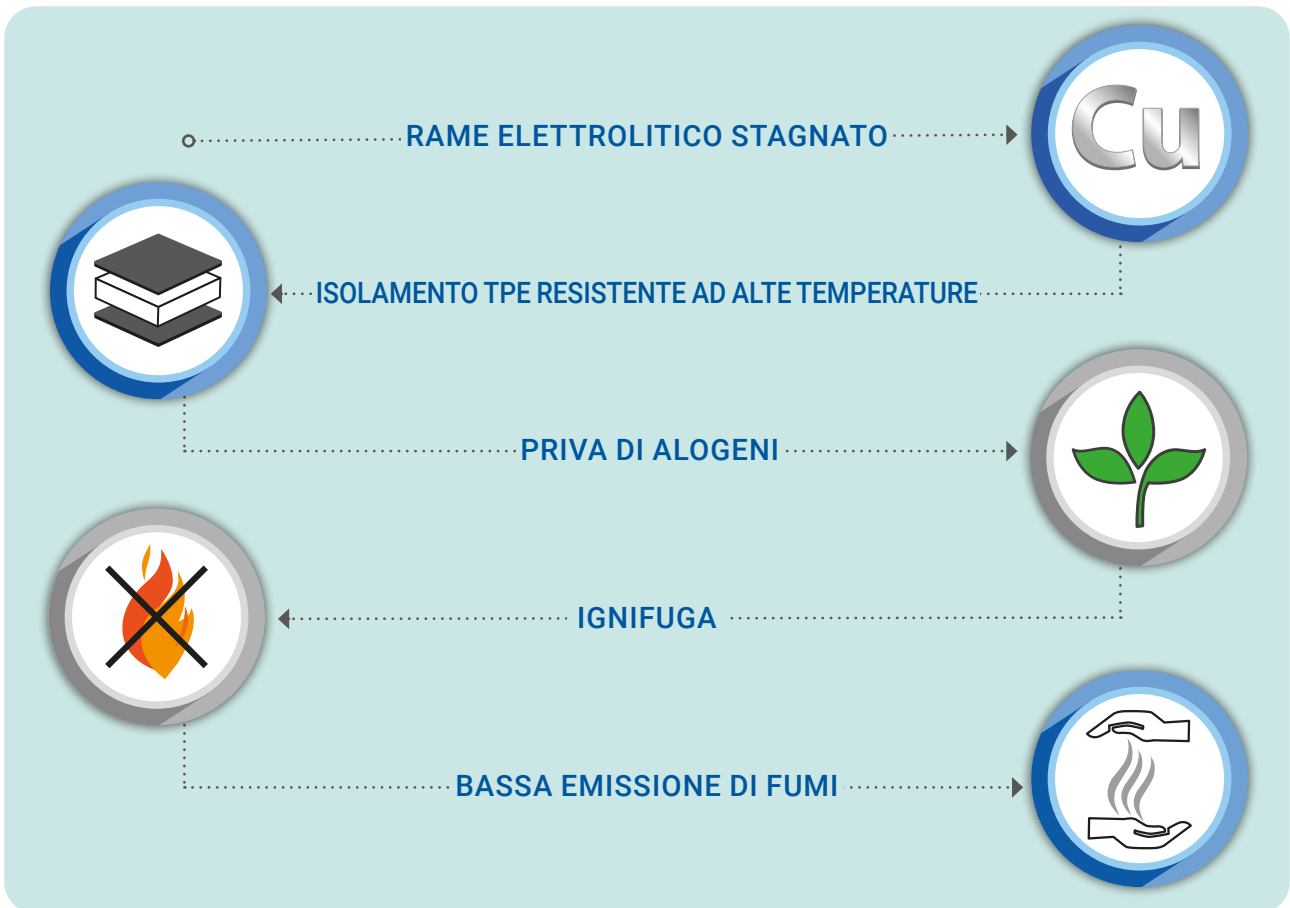

**CARATTERISTICHE TECNICHE**
**Conduttore**

Rame elettrolitico stagnato:  
Cu-ETP - EN 13599  
Spessore lamina:  
0,5 - 0,8 - 1 mm

**Isolamento**

TPE compound  
Colore nero con riga azzurra  
Bassa emissione di fumi  
Autoestinguenza: UL 94-V0  
Privo di alogeni  
Spessore: 1,9 mm  
Rigidità dielettrica: 20 kV/mm  
Classe II secondo Par. 8.4.4 IEC 61439-1  
Riciclabile

**Prodotto finito**

Tensione nominale:  
1000 V AC / 1500 V DC  
Temperature di lavoro:

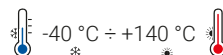
**SCELTA  $I_n - \Delta T$** 

$I_n$  = Intensità nominale A  
 $\Delta T$  = Rialzo termico °C  
 $T_f$  = Temperatura di funzionamento °C  
 $T_a$  = Temperatura ambiente °C

**ESEMPIO:**

Se la temperatura finale di funzionamento è 90 °C, considerare il valore corrispondente ad un rialzo termico di 55 °C, in quanto vale la seguente relazione:  $T_f = T_a + \Delta T$   
90 °C = 35 °C + 55 °C

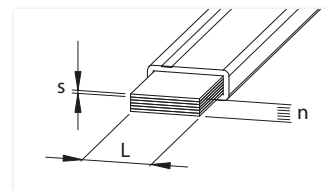
**ESEMPIO DI RIFERIMENTO**
**CFX 4X20X1**

Numero laminae:  $n = 4$   
Larghezza laminae:  $L = 20$  mm  
Spessore laminae:  $s = 1$  mm

**COEFFICIENTE DI DECLASSAMENTO PER USO DI BARRE IN PARALLELO**

Larghezza barra (L)	Numero di barre in parallelo		
	//	///	// //
$L < 63$ mm	1,72	2,25	2,93
$63 \text{ mm} \leq L < 100$ mm	1,65	2,12	2,7
$L = 100$ mm	1,6	2,02	2,4

**SU RICHIESTA:** laminae in rame rosso.

LUNGHEZZA 2 METRI

Tabella portate (A) funzionali al rialzo termico  $\Delta T$  secondo norma IEC 61439-1  
Temperatura ambiente di riferimento 35 °C

L	Codice	Riferimento		Peso (kg)	Sez (mm <sup>2</sup> )	Rialzo termico $\Delta T$			
						35 °C	55 °C	70 °C	105 °C
						Intensità nominale In (A)			
9	CFX5005	CFP 3X9X0,8	6	0,44	21,6	134	<b>172</b>	196	242
	CFX5020	CFP 6X9X0,8	6	0,83	43,2	201	<b>257</b>	292	361
	CFX5021	CFP 9X9X0,8	4	1,22	64,8	258	<b>330</b>	375	464
13	CFX5022	CFP 3X13X0,5	6	0,39	19,5	134	<b>172</b>	195	241
	CFX5023	CFP 6X13X0,5	6	0,84	39	196	<b>251</b>	285	353
	CFX5024	CFP 10X13X0,5	4	1,32	65	263	<b>337</b>	383	473
15,5	CFX5025	CFP 2X15,5X0,8	6	0,6	24,8	158	<b>202</b>	230	284
	CFX5035	CFP 4X15,5X0,8	6	1,05	49,6	230	<b>295</b>	335	414
	CFX5045	CFP 6X15,5X0,8	6	1,5	74,4	290	<b>371</b>	422	522
20	CFX5050	CFP 10X15,5X0,8	4	2,41	124	394	<b>504</b>	573	709
	CFX5055	CFP 2X20X1	6	0,9	40	215	<b>275</b>	312	386
	CFX5060	CFP 3X20X1	6	1,26	60	267	<b>342</b>	389	482
	CFX5065	CFP 4X20X1	6	1,63	80	314	<b>402</b>	457	565
	CFX5070	CFP 5X20X1	6	2	100	356	<b>456</b>	519	641
	CFX5075	CFP 6X20X1	6	2,35	120	396	<b>506</b>	576	713
	CFX5076	CFP 8X20X1	4	3,08	160	469	<b>600</b>	683	845
	CFX5080	CFP 10X20X1	4	3,81	200	537	<b>687</b>	782	968
	CFX5085	CFP 2X24X1	4	1,07	48	247	<b>315</b>	359	444
	24	CFX5090	CFP 3X24X1	4	1,51	72	307	<b>392</b>	446
CFX5095		CFP 4X24X1	3	1,95	96	359	<b>460</b>	523	647
CFX5100		CFP 5X24X1	3	2,38	120	407	<b>521</b>	592	733
CFX5105		CFP 6X24X1	3	2,81	144	451	<b>578</b>	657	813
CFX5110		CFP 8X24X1	2	3,68	192	533	<b>683</b>	777	961
CFX5115		CFP 10X24X1	2	4,55	240	609	<b>779</b>	887	1098
32	CFX5120	CFP 2X32X1	4	1,42	64	309	<b>395</b>	449	555
	CFX5125	CFP 3X32X1	4	1,99	96	383	<b>489</b>	557	689
	CFX5130	CFP 4X32X1	3	2,57	128	447	<b>572</b>	650	805
	CFX5135	CFP 5X32X1	3	3,14	160	505	<b>646</b>	735	910
	CFX5140	CFP 6X32X1	3	3,73	192	559	<b>715</b>	813	1007
	CFX5145	CFP 8X32X1	2	4,88	256	657	<b>841</b>	957	1185
40	CFX5150	CFP 10X32X1	2	6,03	320	746	<b>955</b>	1088	1347
	CFX5155	CFP 2X40X1	4	1,76	80	369	<b>471</b>	536	664
	CFX5160	CFP 3X40X1	4	2,48	120	456	<b>583</b>	664	821
	CFX5165	CFP 4X40X1	3	3,2	160	532	<b>680</b>	774	958
	CFX5170	CFP 5X40X1	3	3,91	200	599	<b>767</b>	873	1080
	CFX5175	CFP 6X40X1	3	4,64	240	662	<b>847</b>	964	1193
	CFX5180	CFP 8X40X1	2	6,07	320	775	<b>992</b>	1129	1399
	CFX5185	CFP 10X40X1	2	7,51	400	877	<b>1123</b>	1278	1585
50	CFX5190	CFP 3X50X1	4	3,09	150	546	<b>698</b>	794	983
	CFX5195	CFP 4X50X1	3	3,98	200	635	<b>811</b>	923	1143
	CFX5200	CFP 5X50X1	3	4,88	250	714	<b>913</b>	1039	1287
	CFX5205	CFP 6X50X1	3	5,77	300	786	<b>1006</b>	1145	1418
	CFX5210	CFP 8X50X1	2	7,57	400	916	<b>1173</b>	1336	1656
	CFX5215	CFP 10X50X1	2	9,37	500	1033	<b>1323</b>	1507	1869
63	CFX5220	CFP 3X63X1	1	3,87	189	659	<b>842</b>	958	1187
	CFX5225	CFP 4X63X1	1	5,01	252	764	<b>977</b>	1112	1377
	CFX5230	CFP 5X63X1	1	6,13	315	857	<b>1097</b>	1248	1547
	CFX5235	CFP 6X63X1	1	7,26	378	942	<b>1205</b>	1372	1701
	CFX5240	CFP 8X63X1	1	9,52	504	1093	<b>1399</b>	1593	1977
	CFX5245	CFP 10X63X1	1	11,7	630	1227	<b>1571</b>	1790	2223
	CFX5250	CFP 3X80X1	1	4,9	240	803	<b>1026</b>	1167	1445
	CFX5255	CFP 4X80X1	1	6,34	320	928	<b>1186</b>	1350	1673
80	CFX5260	CFP 5X80X1	1	7,76	400	1038	<b>1328</b>	1511	1874
	CFX5265	CFP 6X80X1	1	9,2	480	1138	<b>1455</b>	1657	2056
	CFX5270	CFP 8X80X1	1	12,1	640	1314	<b>1682</b>	1916	2378
	CFX5275	CFP 10X80X1	1	14,9	800	1468	<b>1881</b>	2143	2663
	CFX5280	CFP 4X100X1	1	7,9	400	1114	<b>1424</b>	1620	2009
	CFX5285	CFP 5X100X1	1	9,7	500	1243	<b>1589</b>	1809	2244
100	CFX5290	CFP 6X100X1	1	11,5	600	1358	<b>1738</b>	1979	2456
	CFX5295	CFP 8X100X1	1	15,1	800	1561	<b>1999</b>	2277	2829
	CFX5300	CFP 10X100X1	1	18,7	1000	1739	<b>2227</b>	2538	3156
	CFX5305	CFP 12X100X1	1	22,2	1200	1899	<b>2433</b>	2774	3450

Codici in tabella disponibili a stock. Altre lunghezze su richiesta.

PRODOTTI CONFORMI ALLE NORMATIVE



## Co-flex Color

L'esclusiva finitura bi-color dell'isolamento (brevettato), migliora l'estetica delle connessioni e soprattutto ne facilita l'identificazione.

Le righe colorate (standard bianco per COFLEX e azzurro per COFLEX PLUS), su richiesta possono essere realizzate di colori diversi per identificare le fasi, o emulare il colore aziendale, o semplicemente allinearsi ad un'estetica gradita.

È possibile effettuare una produzione personalizzata con le bande colorate a richiesta.



## Co-flex Packaging

Un imballo su misura che supera le fragilità degli imballi tradizionali con eleganza e cura (brevettato).

Realizzato in cartone pressato ad alta rigidezza, sostiene le barre in ogni condizione di appoggio evitando la loro naturale flessione e rendendo agevole ogni movimentazione fino al banco di lavoro.

Può essere stoccato sia in orizzontale che in verticale con ingombri minimi grazie alla sua sezione rettangolare.



**BARRE FLESSIBILI PREFORMATE A DISEGNO**

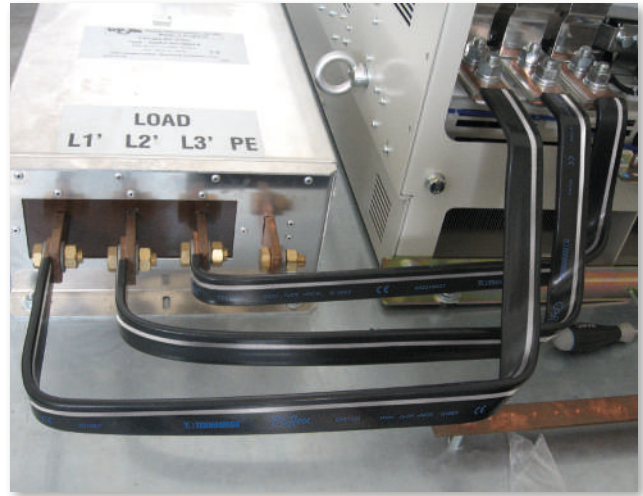
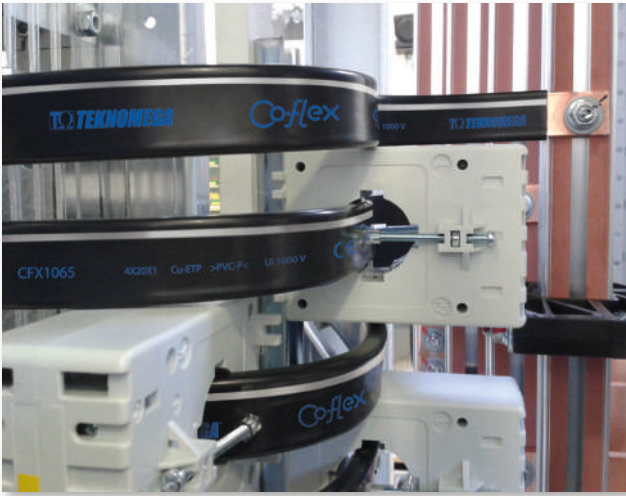

TEKNOMEGA offre la possibilità di ottenere le barre flessibili isolate PIEGATE e FORATE secondo esigenze specifiche del cliente. Tali realizzazioni sono convenienti quando esistono le condizioni di una produzione "in serie" di quadri e/o apparecchiature elettriche "standard".

L'impiego di BARRE FLESSIBILI ISOLATE PREFORMATE a DISEGNO consente di ottimizzare i tempi di cablaggio, di annullare gli scarti di produzione ed eventuali sfridi di lavorazione non utilizzabili.

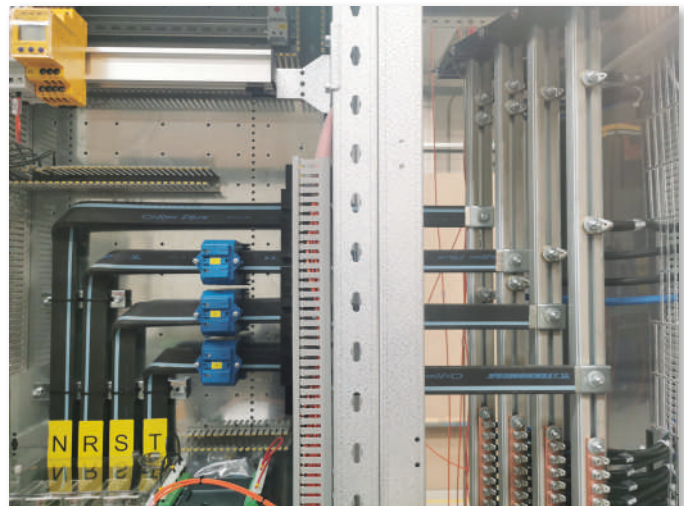
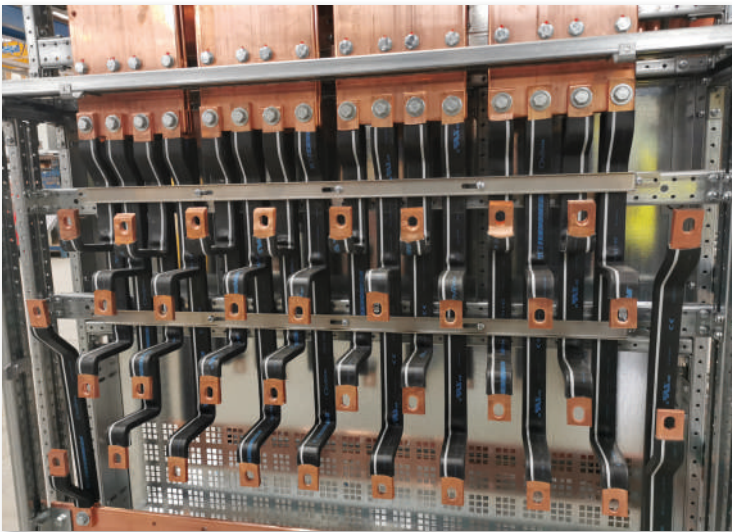

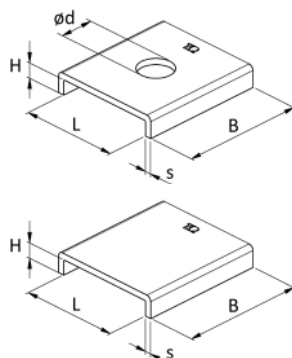
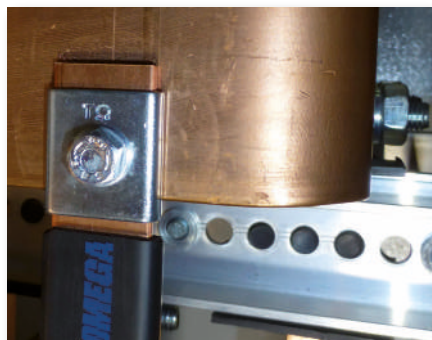

### CARATTERISTICHE TECNICHE

**Materiale:** S235JR  
**Trattamento:** Zincatura elettrolitica

### VANTAGGI

Contenimento delle lamine  
Pressione uniforme sulla superficie di connessione  
Maggiore resistenza meccanica del fissaggio

### PIASTRE DI FISSAGGIO PER BARRE FLESSIBILI

Codice	Riferimento		L (mm)	H (mm)	B (mm)	s (mm)	ød (mm)
PBF1060	PBF 3X20-M6	10	20	2,8	25	1,6	7
PBF1065	PBF 4X20-M8	10	20	3,8	25	1,6	9
PBF1090	PBF 3X24-M8	10	24	2,8	32	1,6	9
PBF1100	BF 5X24-M10	10	24	4,8	32	2	11
PBF1125	BF 3X32-M10	10	32	2,8	40	2	11
PBF1140	BF 6X32-M12	10	32	5,8	40	2	13
PBF1165	BF 4X40-M12	10	40	3,8	40	2	13
PBF1180	BF 8X40-80	4	40	7,8	80	2,5	senza foro
PBF1195	BF 4X50-40	4	50	3,8	40	2	senza foro
PBF1210	BF 8X50-80	4	50	7,8	80	2,5	senza foro
PBF1225	BF 4X63-40	4	63	3,8	40	2,5	senza foro
PBF1240	BF 8X63-80	4	63	7,8	80	3	senza foro
PBF1255	BF 4X80-50	4	80	3,8	50	2,5	senza foro
PBF1270	BF 8X80-100	4	80	7,8	100	3	senza foro

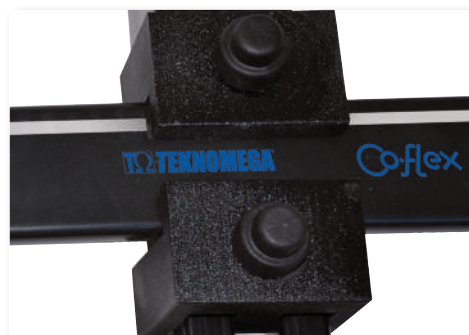
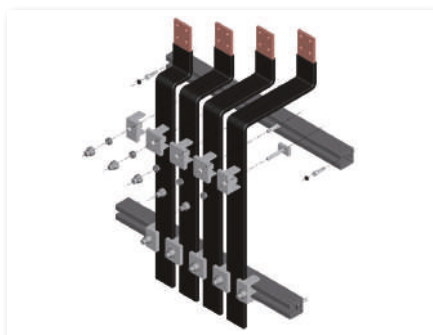

Ammarraggio universale con  $\Omega$  FLAT PER BARRE FLESSIBILI COFLEX, vedere pag. 54

### Ammarraggio semplice con spaziatore

#### APPLICAZIONI e VANTAGGI

- per barre flessibili isolate fino alla 32x10x1
- possibilità di fissare fino a 4 barre flessibili
- fissaggio alla struttura del quadro mediante vite (non fornita) da inserire alla base dello spaziatore
- fissaggio accurato ed ordinato all'interno del quadro
- ottimale dissipazione del calore grazie alla corretta spaziatura tra barra e barra

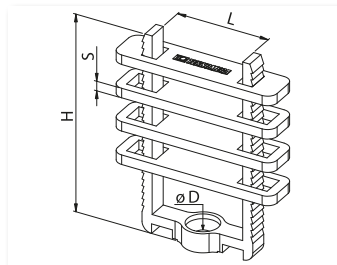
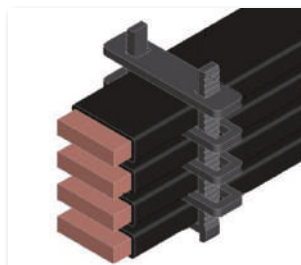

### CARATTERISTICHE TECNICHE

**Materiale:** poliammide 6,6 rinforzato 30% fibra di vetro  
**Colore:** nero  
**Autoestinguenza:** UL 94-V0

**Temperatura di lavoro:**  $-40^{\circ}\text{C} \div +140^{\circ}\text{C}$

### SPAZIATORE A PACCHETTO

Codice	Riferimento		sez max $\Omega$ Flex	H (mm)	L (mm)	S (mm)	ø D (mm)
DZP3000	DZP BFX32	10	32 x 10 x 1	83	38	4	7



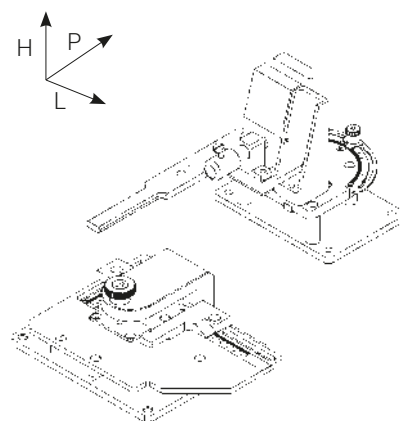
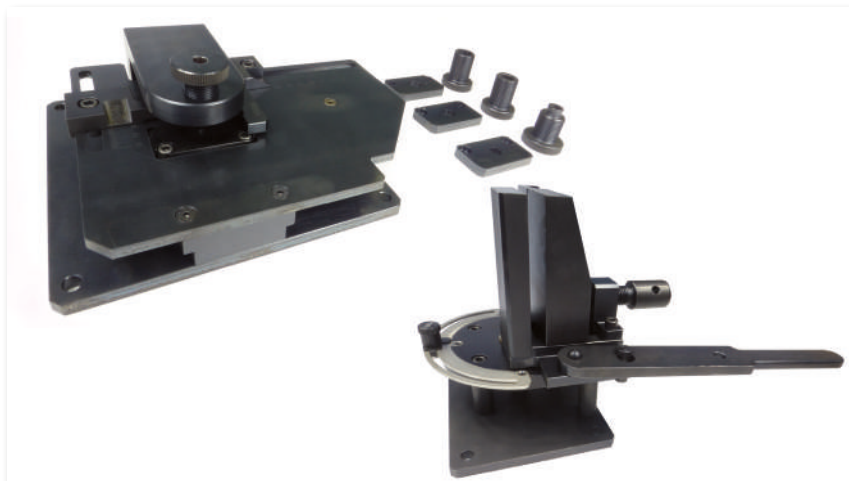

Semplici ed intuitivi nel loro utilizzo, consentono di eseguire in modo agevole le operazioni di piegatura e foratura. Dotati di dispositivi di regolazione che assicurano la costanza dimensionale dei particolari di serie.

### VANTAGGI APPLICATIVI

- semplicità d'uso e maggior sicurezza per gli operatori
- lavorazioni veloci e accurate
- nessuna necessità di fonte di energia esterna
- facile trasportabilità per lavorazioni anche "in cantiere"
- semplice fissaggio su banco da lavoro.

### Utensile manuale per la foratura di barre flessibili isolate

Consente una foratura ottimale del terminale destinato alla connessione, senza bave o deformazioni delle singole lamine di rame.

- per fori  $\varnothing$  6,5 -  $\varnothing$  8,5 -  $\varnothing$  10,5 -  $\varnothing$  12,5
- possibilità di realizzare uno o più fori sulla barra
- larghezza barra da 20 a 120 mm
- rapido cambio delle matrici per i vari diametri del foro
- utilizzabile con trapano a colonna o manuale.

### Utensile manuale per la piegatura e la torsione di barre flessibili isolate

Permette di lavorare le barre nelle forme adatte ad ottimizzare le lunghezze e gli ingombri delle connessioni.

Piegatura:

- fino a sezioni 120x10x1
- rapidità di serraggio della barra flessibile
- goniometro per impostare l'angolo di piega
- fermo per lavorazioni ripetute con medesimo angolo di piega
- nessun danneggiamento dell'isolamento
- sforzo contenuto grazie alla leva di azionamento.

Torsione:

- fino a sezioni 120x10x1
- permette di ottenere un cambio di piano della connessione senza danneggiamento dell'isolante.

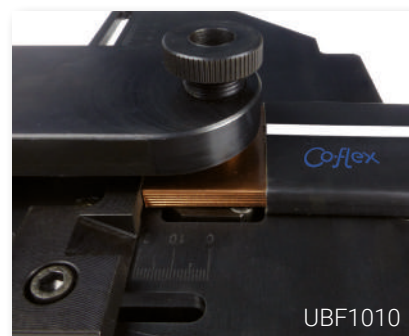

Codice	Riferimento	Descrizione		Peso (kg)	H (mm)	P (mm)	L (mm)
UBF1005	UPB-T-BFX	piegabarre + torcibarre manuale	1	14,4	220	260	220
UBF1010	UFB-BFX	forabarre manuale	1	7,1	65	175	240

Le dimensioni indicate sono riferite al solo corpo macchina senza la leva

Istruzioni sul nostro canale Youtube: [www.youtube.com/@teknomega](http://www.youtube.com/@teknomega)



J-LINK è una connessione prefabbricata, flessibile, realizzata in treccia di rame stagnata, rivestita con isolamento altamente resistente e autoestinguente, pronta all'uso. J-LINK è la soluzione più rapida e conveniente per realizzare connessioni elettriche da 125 a 630 A.

I terminali della connessione sono realizzati da tubo di rame stagnato pressato e le loro dimensioni sono studiate in ragione degli interruttori scatolati di maggior diffusione sul mercato.

La gamma prevede la soluzione standard, isolata in PVC, con riga bianca e temperatura massima di funzionamento pari a 105 °C e la versione Plus, isolata in TPE, con riga azzurra e temperatura massima di funzionamento pari a 140 °C.

**La migliore alternativa alle connessioni in cavo e alle barre flessibili.**

#### VANTAGGI

- Connessioni pronte all'uso: nessuna operazione preventiva richiesta
- Estrema flessibilità comparata ad un cavo di sezione analoga
- Riduzione degli ingombri all'interno del quadro
- Riduzione di peso
- Grande risparmio di tempo
- Nessun cavo da tagliare a misura
- Nessuna spelatura delle estremità del cavo o della barra flessibile
- Nessun capocorda da acquistare
- Nessuna operazione di crimpatura o di foratura

#### ECCELLENTI PARAMETRI ELETTRICI

- Ottimo isolamento elettrico
- Migliore superficie di contatto
- Migliore capacità di trasporto corrente a parità di sezione in confronto ad un cavo e/o sezione ridotta a parità di corrente nominale
- Riscaldamento ridotto dovuto all'assenza di connessioni crimpate e alla migliore capacità di trasporto della corrente
- Eccellente comportamento in caso di corto circuito



File n° E300607  
Certification pending

#### SOLUZIONI PER L'AMMARRAGGIO DI J-LINK (Riferimenti a pag 54)

#### NOTA

Per valori (ad esempio di Intensità di corrente) connessi a parametri non specificati nelle tabelle a catalogo (ad esempio valori di temperatura), fare riferimento ad QWARE scaricabile dal nostro sito [www.teknomega.it](http://www.teknomega.it).





Elevate prestazioni con J-LINK, dotata di isolamento in PVC, ritardante di fiamma e iper flessibile. J-LINK è riconoscibile dalla riga bianca. La temperatura massima di funzionamento continuo è di 105 °C.

### GAMMA

Sezioni: da 25 mm<sup>2</sup> a 240 mm<sup>2</sup>  
Lunghezze: da 230 mm a 1030 mm  
Portata nominale: da 125 A a 630 A



### IL VALORE AGGIUNTO DI J-LINK



Iper flessibilità



Righe identificative



Isolamento PVC compound



Autoestinguente UL 94-V0



Elevate prestazioni con J-LINK PLUS, dotata di isolamento in tecnopolimero privo di alogeni, ritardante di fiamma, a bassa emissione di fumi e iper flessibile. J-LINK PLUS è riconoscibile dalla riga azzurra. La temperatura massima di funzionamento continuo è di 140 °C.

### GAMMA

Sezioni: da 25 mm<sup>2</sup> a 240 mm<sup>2</sup>  
Lunghezze: da 230 mm a 1030 mm  
Portata nominale: da 125 A a 630 A



### IL VALORE AGGIUNTO DI J-LINK PLUS



Iper flessibilità



Righe identificative



Isolamento TPE compound



Privo di alogeni



Autoestinguente UL 94-V0

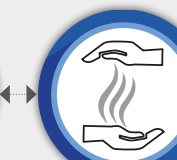

Bassa emissione di fumi

### CARATTERISTICHE TECNICHE

#### Isolamento

PVC compound  
 Colore nero con riga bianca  
 Autoestinguenza: UL 94-V0  
 Spessore: 1,9 mm  
 Classe II secondo Par. 8.4.4  
 IEC 61439-1  
 Riciclabile

#### Prodotto finito

Rigidità dielettrica: 20 kV/mm  
 Tensione nominale: 1000 V AC / 1500 V DC  
 Temperature di lavoro:

#### Conduttore

Treccia in rame elettrolitico Cu-ETP 99,90% stagnato  
 Filo elementare 0,20 mm  
 Terminale in tubo di rame stagnato

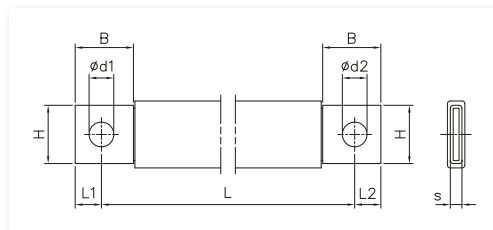

### Tabella dimensionale J-LINK



Codice	Riferimento		Peso (kg)	Sez (mm <sup>2</sup> )	Utilizzabile con interruttore da	Dimensioni (mm)								
						L	B	H	L1	L2	d1	d2	s	
JLK1000	JLK 25-230	10	0,08	25		230	20	20	7,5	8	8,5	10,5	4,3	
JLK1005	JLK 25-330	10	0,13	25		330	20	20	7,5	8	8,5	10,5	4,3	
JLK1010	JLK 25-430	10	0,17	25		430	20	20	7,5	8	8,5	10,5	4,3	
JLK1015	JLK 25-530	10	0,20	25		530	20	20	7,5	8	8,5	10,5	4,3	
JLK1020	JLK 25-630	10	0,24	25		630	20	20	7,5	8	8,5	10,5	4,3	
JLK1021	JLK 25-730	10	0,26	25		730	20	20	7,5	8	8,5	10,5	4,3	
JLK1022	JLK 25-830	10	0,30	25		830	20	20	7,5	8	8,5	10,5	4,3	
JLK1023	JLK 25-930	10	0,34	25		930	20	20	7,5	8	8,5	10,5	4,3	
JLK1024	JLK 25-1030	10	0,38	25		1030	20	20	7,5	8	8,5	10,5	4,3	
JLK1025	JLK 35-230	10	0,13	35			230	20	20	9	9,5	8,5	10,5	4,9
JLK1030	JLK 35-330	10	0,17	35	330		20	20	9	9,5	8,5	10,5	4,9	
JLK1035	JLK 35-430	10	0,22	35	430		20	20	9	9,5	8,5	10,5	4,9	
JLK1040	JLK35-530	10	0,27	35	530		20	20	9	9,5	8,5	10,5	4,9	
JLK1045	JLK 35-630	10	0,28	35	630		20	20	9	9,5	8,5	10,5	4,9	
JLK1046	JLK 35-730	10	0,34	35	730		20	20	9	9,5	8,5	10,5	4,9	
JLK1047	JLK 35-830	10	0,34	35	830		20	20	9	9,5	8,5	10,5	4,9	
JLK1048	JLK 35-930	10	0,37	35	930		20	20	9	9,5	8,5	10,5	4,9	
JLK1049	JLK 35-1030	10	0,40	35	1030		20	20	9	9,5	8,5	10,5	4,9	
JLK1050	JLK 50-230	10	0,16	50			230	20	20	9	9,5	8,5	10,5	5
JLK1055	JLK 50-330	10	0,20	50		330	20	20	9	9,5	8,5	10,5	5	
JLK1060	JLK 50-430	10	0,28	50		430	20	20	9	9,5	8,5	10,5	5	
JLK1065	JLK 50-530	10	0,36	50		530	20	20	9	9,5	8,5	10,5	5	
JLK1070	JLK 50-630	10	0,41	50		630	20	20	9	9,5	8,5	10,5	5	
JLK1071	JLK 50-730	10	0,47	50		730	20	20	9	9,5	8,5	10,5	5	
JLK1072	JLK 50-830	10	0,46	50		830	20	20	9	9,5	8,5	10,5	5	
JLK1073	JLK 50-930	10	0,60	50		930	20	20	9	9,5	8,5	10,5	5	
JLK1074	JLK 50-1030	10	0,65	50		1030	20	20	9	9,5	8,5	10,5	5	
JLK1140	JLK 85-230	2	0,26	85			230	25	24	9,5	11	8,5	10,5	6,5
JLK1145	JLK 85-330	2	0,35	85	330		25	24	9,5	11	8,5	10,5	6,5	
JLK1150	JLK 85-430	2	0,44	85	430		25	24	9,5	11	8,5	10,5	6,5	
JLK1155	JLK 85-530	2	0,50	85	530		25	24	9,5	11	8,5	10,5	6,5	
JLK1160	JLK 85-630	2	0,60	85	630		25	24	9,5	11	8,5	10,5	6,5	
JLK1165	JLK 85-730	2	0,68	85	730		25	24	9,5	11	8,5	10,5	6,5	
JLK1170	JLK 85-830	2	0,76	85	830		25	24	9,5	11	8,5	10,5	6,5	
JLK1175	JLK 85-930	2	0,85	85	930		25	24	9,5	11	8,5	10,5	6,5	
JLK1180	JLK 85-1030	2	0,95	85	1030		25	24	9,5	11	8,5	10,5	6,5	
JLK1075	JLK 120-330	2	0,50	120			330	30	30	11	15	10,5	10,5	7,5
JLK1080	JLK 120-430	2	0,64	120		430	30	30	11	15	10,5	10,5	7,5	
JLK1085	JLK 120-530	2	0,72	120		530	30	30	11	15	10,5	10,5	7,5	
JLK1090	JLK 120-630	2	0,90	120		630	30	30	11	15	10,5	10,5	7,5	
JLK1095	JLK 120-730	2	1,06	120		730	30	30	11	15	10,5	10,5	7,5	
JLK1096	JLK 120-830	2	1,19	120		830	30	30	11	15	10,5	10,5	7,5	
JLK1097	JLK 120-930	2	1,33	120		930	30	30	11	15	10,5	10,5	7,5	
JLK1098	JLK 120-1030	2	1,47	120		1030	30	30	11	15	10,5	10,5	7,5	
JLK1100	JLK 240-330	2	0,94	240			330	35	32	16	16	12,5	10,5	12,5
JLK1105	JLK 240-430	2	1,16	240			430	35	32	16	16	12,5	10,5	12,5
JLK1110	JLK 240-530	2	1,40	240	530		35	32	16	16	12,5	10,5	12,5	
JLK1115	JLK 240-630	2	1,64	240	630		35	32	16	16	12,5	10,5	12,5	
JLK1120	JLK 240-730	2	1,97	240	730		35	32	16	16	12,5	10,5	12,5	
JLK1125	JLK 240-830	2	2,23	240	830		35	32	16	16	12,5	10,5	12,5	
JLK1130	JLK 240-930	2	2,48	240	930		35	32	16	16	12,5	10,5	12,5	
JLK1135	JLK 240-1030	2	2,72	240	1030		35	32	16	16	12,5	10,5	12,5	

Tabella portate (A) funzionali al rialzo termico  $\Delta T$  secondo norma IEC 61439-1  
Temperatura ambiente di riferimento 35 °C

## Tabella portate J-LINK

Sez (mm <sup>2</sup> )	Codici	Intensità nominale In (A) Rialzo termico $\Delta T$			
		35 °C	45 °C	55 °C	70 °C
25	da JLK1000 a JLK1024	144	164	<b>181</b>	203
35	da JLK1025 a JLK1049	176	200	<b>222</b>	249
50	da JLK1050 a JLK1074	214	244	<b>270</b>	304
85	da JLK1140 a JLK1180	304	346	<b>383</b>	431
120	da JLK1075 a JLK1098	383	436	<b>482</b>	543
240	da JLK1100 a JLK1135	589	672	<b>744</b>	840

## Coefficiente di declassamento per uso di J-LINK in parallelo

Sezione (mm <sup>2</sup> )		
25	1,70	2,00
35	1,70	2,00
50	1,70	1,95
85	1,65	1,85
120	1,65	1,85
240	1,55	1,75

## Confronto d'impiego tra cavo e J-LINK

In (A)	Cavo tipo N07-VK*	J-LINK
	Sezione (mm <sup>2</sup> )	
125	35	25
160	50 ÷ 70	25 ÷ 35
250	95 ÷ 120	50
350	150 ÷ 185	85
400	240	120
630	2 x 150	240

\* Dati indicativi



Su richiesta J-LINK diventa J-LINK COLOR, per identificare le fasi o per soddisfare un gusto estetico personale o aziendale.

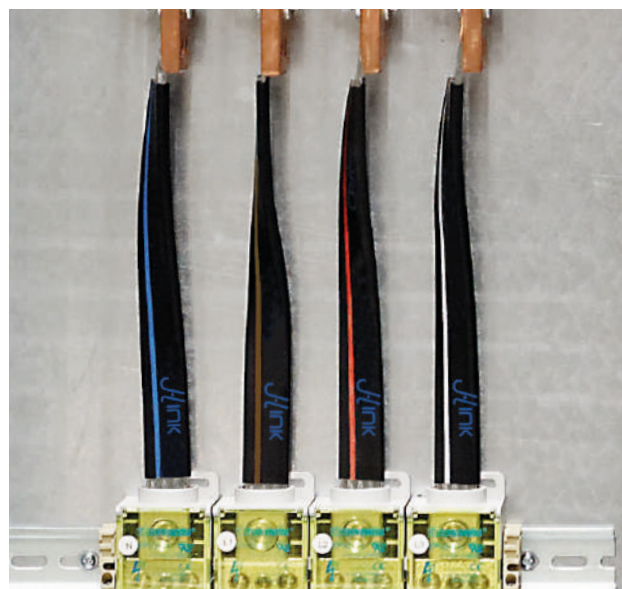

### CARATTERISTICHE TECNICHE

#### Isolamento

TPE compound  
 Colore nero con riga azzurra  
 Bassa emissione di fumi  
 Autoestinguenza: UL 94-V0  
 Privo di alogeni  
 Spessore: 1,9 mm  
 Classe II secondo Par. 8.4.4  
 IEC 61439-1  
 Riciclabile

#### Prodotto finito

Rigidità dielettrica: 20 kV/mm  
 Tensione nominale: 1000 V AC / 1500 V DC  
 Temperature di lavoro:  

#### Conduttore

Treccia in rame elettrolitico Cu-ETP 99,90% stagnato  
 Filo elementare 0,20 mm  
 Terminale in tubo di rame stagnato

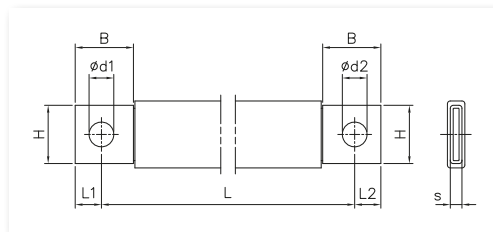

**CEI** **US**  
 File n° E300607  
 Certification pending

### Tabella dimensionale J-LINK PLUS



Codice	Riferimento		Peso	Sez (mm <sup>2</sup> )	Utilizzabile con interruttore da	Dimensioni (mm)								
						L	B	H	L1	L2	d1	d2	s	
JLK5000	JLP 25-230	10	0,08	25		230	20	20	7,5	8	8,5	10,5	4,3	
JLK5005	JLP 25-330	10	0,13	25		330	20	20	7,5	8	8,5	10,5	4,3	
JLK5010	JLP 25-430	10	0,17	25		430	20	20	7,5	8	8,5	10,5	4,3	
JLK5015	JLP 25-530	10	0,20	25		530	20	20	7,5	8	8,5	10,5	4,3	
JLK5020	JLP 25-630	10	0,24	25		630	20	20	7,5	8	8,5	10,5	4,3	
JLK5021	JLP 25-730	10	0,26	25		730	20	20	7,5	8	8,5	10,5	4,3	
JLK5022	JLP 25-830	10	0,30	25		830	20	20	7,5	8	8,5	10,5	4,3	
JLK5023	JLP 25-930	10	0,34	25		930	20	20	7,5	8	8,5	10,5	4,3	
JLK5024	JLP 25-1030	10	0,38	25		1030	20	20	7,5	8	8,5	10,5	4,3	
JLK5025	JLP 35-230	10	0,13	35			230	20	20	9	9,5	8,5	10,5	4,9
JLK5030	JLP 35-330	10	0,17	35	330		20	20	9	9,5	8,5	10,5	4,9	
JLK5035	JLP 35-430	10	0,22	35	430		20	20	9	9,5	8,5	10,5	4,9	
JLK5040	JLP 35-530	10	0,26	35	530		20	20	9	9,5	8,5	10,5	4,9	
JLK5045	JLP 35-630	10	0,28	35	630		20	20	9	9,5	8,5	10,5	4,9	
JLK5046	JLP 35-730	10	0,30	35	730		20	20	9	9,5	8,5	10,5	4,9	
JLK5047	JLP 35-830	10	0,34	35	830		20	20	9	9,5	8,5	10,5	4,9	
JLK5048	JLP 35-930	10	0,37	35	930		20	20	9	9,5	8,5	10,5	4,9	
JLK5049	JLP 35-1030	10	0,40	35	1030		20	20	9	9,5	8,5	10,5	4,9	
JLK5050	JLP 50-230	10	0,16	50			230	20	20	9	9,5	8,5	10,5	5
JLK5055	JLP 50-330	10	0,22	50		330	20	20	9	9,5	8,5	10,5	5	
JLK5060	JLP 50-430	10	0,24	50		430	20	20	9	9,5	8,5	10,5	5	
JLK5065	JLP 50-530	10	0,34	50		530	20	20	9	9,5	8,5	10,5	5	
JLK5070	JLP 50-630	10	0,40	50		630	20	20	9	9,5	8,5	10,5	5	
JLK5071	JLP 50-730	10	0,43	50		730	20	20	9	9,5	8,5	10,5	5	
JLK5072	JLP 50-830	10	0,46	50		830	20	20	9	9,5	8,5	10,5	5	
JLK5073	JLP 50-930	10	0,48	50		930	20	20	9	9,5	8,5	10,5	5	
JLK5074	JLP 50-1030	10	0,50	50		1030	20	20	9	9,5	8,5	10,5	5	
JLK5140	JLP 85-230	2	0,26	85			230	25	24	9,5	11	8,5	10,5	6,5
JLK5145	JLP 85-330	2	0,35	85	330		25	24	9,5	11	8,5	10,5	6,5	
JLK5150	JLP 85-430	2	0,44	85	430		25	24	9,5	11	8,5	10,5	6,5	
JLK5155	JLP 85-530	2	0,50	85	530		25	24	9,5	11	8,5	10,5	6,5	
JLK5160	JLP 85-630	2	0,60	85	630		25	24	9,5	11	8,5	10,5	6,5	
JLK5165	JLP 85-730	2	0,68	85	730		25	24	9,5	11	8,5	10,5	6,5	
JLK5170	JLP 85-830	2	0,76	85	830		25	24	9,5	11	8,5	10,5	6,5	
JLK5175	JLP 85-930	2	0,85	85	930		25	24	9,5	11	8,5	10,5	6,5	
JLK5180	JLP 85-1030	2	0,95	85	1030		25	24	9,5	11	8,5	10,5	6,5	
JLK5075	JLP 120-330	2	0,53	120			330	30	30	11	15	10,5	10,5	7,5
JLK5080	JLP 120-430	2	0,65	120		430	30	30	11	15	10,5	10,5	7,5	
JLK5085	JLP 120-530	2	0,80	120		530	30	30	11	15	10,5	10,5	7,5	
JLK5090	JLP 120-630	2	0,95	120		630	30	30	11	15	10,5	10,5	7,5	
JLK5095	JLP 120-730	2	1,10	120		730	30	30	11	15	10,5	10,5	7,5	
JLK5096	JLP 120-830	2	1,25	120		830	30	30	11	15	10,5	10,5	7,5	
JLK5097	JLP 120-930	2	1,40	120		930	30	30	11	15	10,5	10,5	7,5	
JLK5098	JLP 120-1030	2	1,55	120		1030	30	30	11	15	10,5	10,5	7,5	
JLK5100	JLP 240-330	2	0,97	240			330	35	32	16	16	12,5	10,5	12,5
JLK5105	JLP 240-430	2	1,20	240			430	35	32	16	16	12,5	10,5	12,5
JLK5110	JLP 240-530	2	1,45	240	530		35	32	16	16	12,5	10,5	12,5	
JLK5115	JLP 240-630	2	1,74	240	630		35	32	16	16	12,5	10,5	12,5	
JLK5120	JLP 240-730	2	2,05	240	730		35	32	16	16	12,5	10,5	12,5	
JLK5125	JLP 240-830	2	2,25	240	830		35	32	16	16	12,5	10,5	12,5	
JLK5130	JLP 240-930	2	2,50	240	930		35	32	16	16	12,5	10,5	12,5	
JLK5135	JLP 240-1030	2	2,75	240	1030		35	32	16	16	12,5	10,5	12,5	

Tabella portate (A) funzionali al rialzo termico  $\Delta T$  secondo norma IEC 61439-1  
Temperatura ambiente di riferimento 35 °C

### Tabella portate J-LINK PLUS

Sez (mm <sup>2</sup> )	Codici	Intensità nominale In (A) Rialzo termico $\Delta T$			
		35 °C	55 °C	70 °C	105 °C
25	da JLK5000 a JLK5024	144	<b>181</b>	203	245
35	da JLK5025 a JLK5049	176	<b>222</b>	249	301
50	da JLK5050 a JLK5074	214	<b>270</b>	304	367
85	da JLK5140 a JLK5180	304	<b>383</b>	431	522
120	da JLK5075 a JLK5098	383	<b>482</b>	543	658
240	da JLK5100 a JLK5135	589	<b>744</b>	840	1020

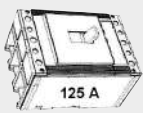
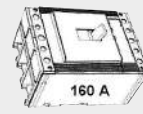
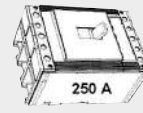
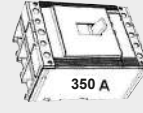
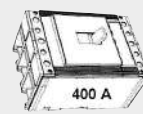
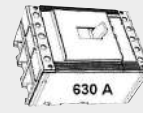
### Coefficiente di declassamento per uso di J-LINK PLUS in parallelo

Sezione (mm <sup>2</sup> )		
25	1,70	2,00
35	1,70	2,00
50	1,70	1,95
85	1,65	1,85
120	1,65	1,85
240	1,55	1,75

### Confronto d'impiego tra cavo e J-LINK PLUS

In (A)	Cavo tipo N07-VK*	J-LINK
	Sezione (mm <sup>2</sup> )	
125	35	25
160	50 ÷ 70	25 ÷ 35
250	95 ÷ 120	50
350	150 ÷ 185	85
400	240	120
630	2 x 150	240

\* Dati indicativi



Su richiesta J-LINK PLUS diventa J-LINK COLOR, per identificare le fasi o per soddisfare un gusto estetico personale o aziendale.

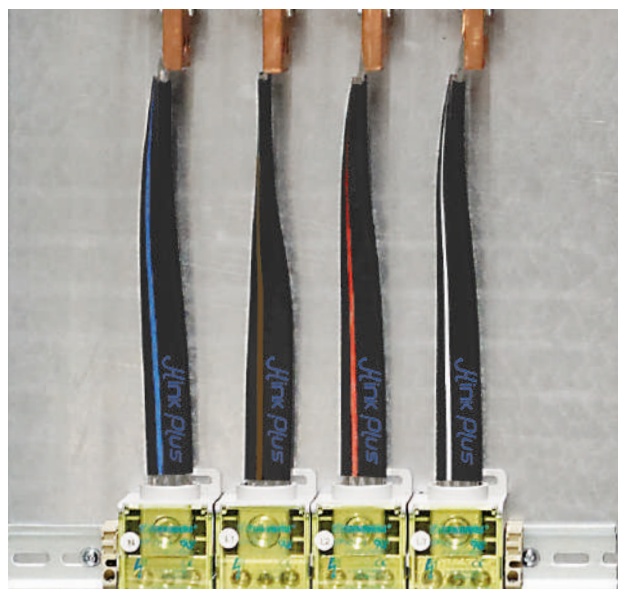

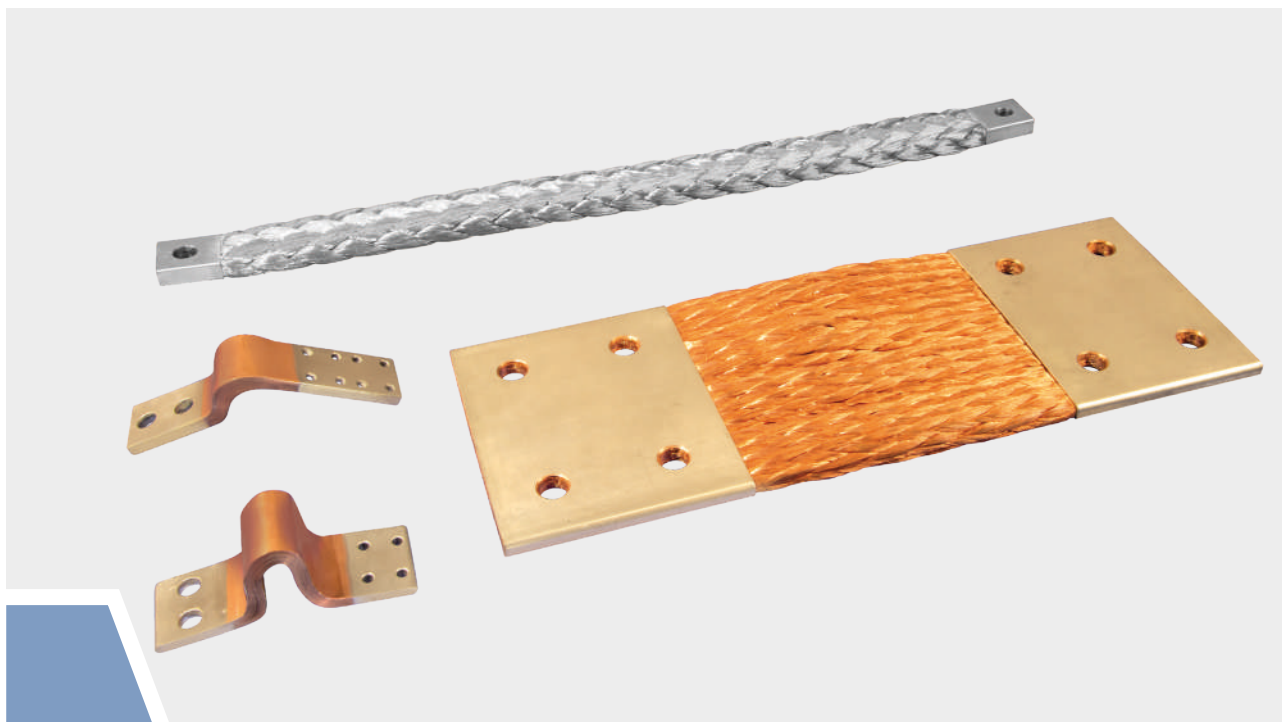

### Giunti di potenza in treccia

Realizzazione a disegno

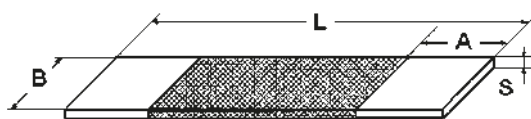

### CARATTERISTICHE TECNICHE

**Materiale:** rame rosso o staginato, Cu-ETP UNI EN 13602, o altro materiale su richiesta

**Filo elementare:** da 0,05 mm a 0,20 mm o altre misure su richiesta  
Terminali realizzati in tubo di rame staginato, pressato ad altissima intensità.  
Foratura a richiesta.  
Isolamento a richiesta

### Giunti di potenza lamellari

Realizzazione a disegno

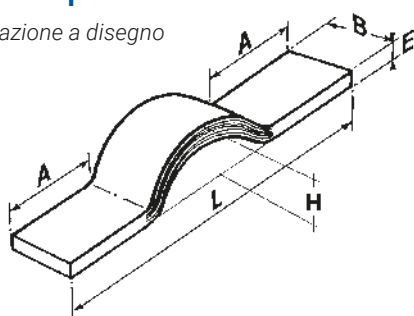

### CARATTERISTICHE TECNICHE

**Materiale terminale:** rame rosso o staginato, o altro materiale su richiesta

**Spessore lamine:** a partire da 0,1mm  
Foratura a richiesta  
Larghezze da 20 a 200 mm  
Spessori dei terminali da 3 a 20 mm  
Sezioni da 60 a 4000 mm<sup>2</sup>

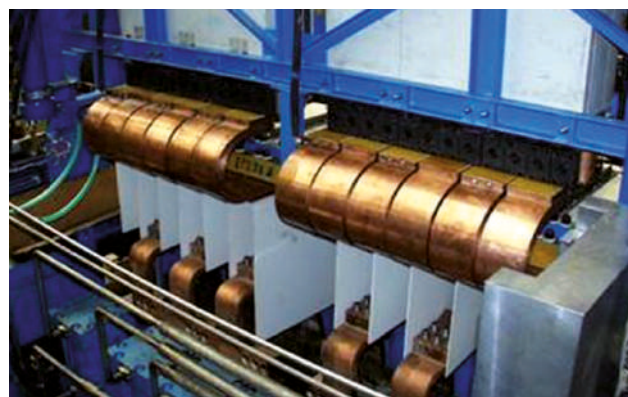



## CARATTERISTICHE COSTRUTTIVE E DIMENSIONALI

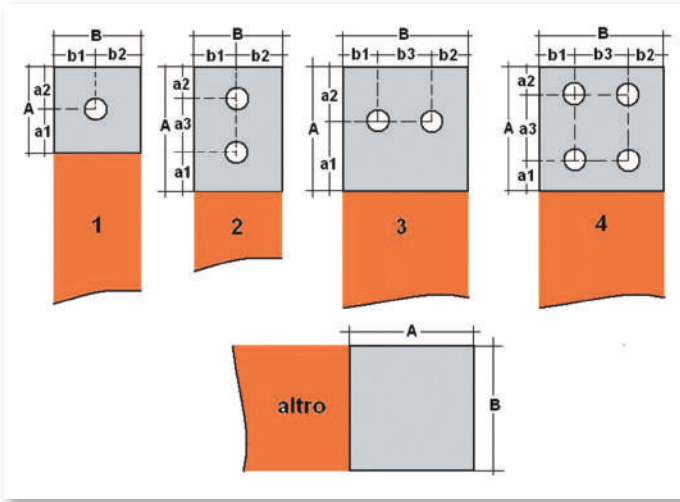

TERMINALE TIPO: \_\_\_\_\_

A = \_\_\_\_\_ mm

a1 = \_\_\_\_\_ mm

a2 = \_\_\_\_\_ mm

a3 = \_\_\_\_\_ mm

B = \_\_\_\_\_ mm

b1 = \_\_\_\_\_ mm

b2 = \_\_\_\_\_ mm

b3 = \_\_\_\_\_ mm

Ø fori = \_\_\_\_\_ mm      n° \_\_\_\_\_ fori

spessore terminale \_\_\_\_\_ mm

### CARATTERISTICHE DEL GIUNTO

• Tipo di conduttore: Rame

rosso     stagnato

• Isolamento  sì     no

Tipo di isolamento: \_\_\_\_\_

### TRECCIA DI RAME

Dimensione filo  
elementare: \_\_\_\_\_ mm

### LAMELLARE

Numero lamine: \_\_\_\_\_  
Spessore lamine: \_\_\_\_\_ mm

Intensità nominale: \_\_\_\_\_ A     AC     DC    Temperatura ambiente di riferimento: \_\_\_\_\_ °C

Sezione: \_\_\_\_\_ mm<sup>2</sup>    Temperatura di lavoro: \_\_\_\_\_ °C

Lunghezza totale: \_\_\_\_\_ mm

Nota: queste informazioni sono obbligatorie per ricevere una quotazione.  
Si prega di allegare disegno o inserire schizzo del particolare da realizzare.

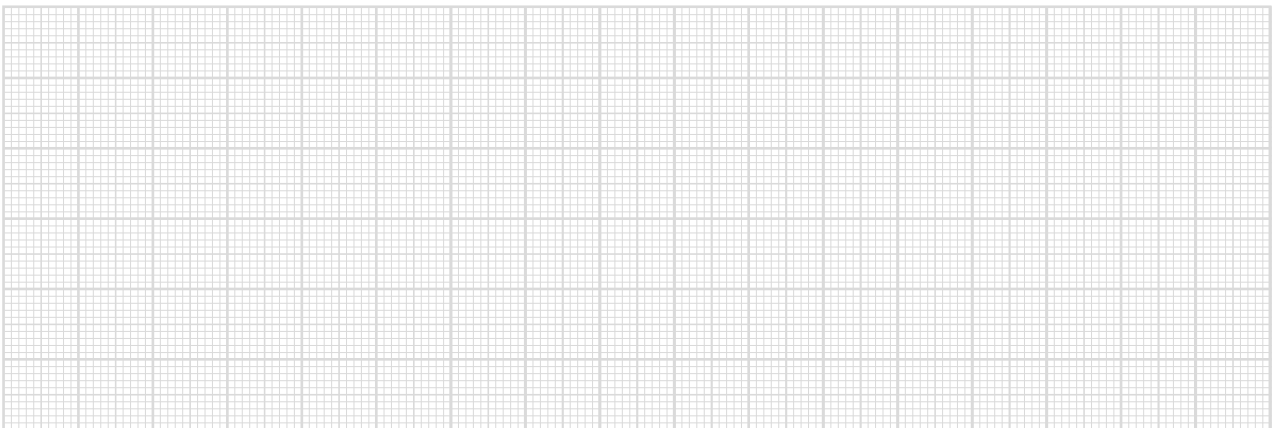

Altro, specificare: \_\_\_\_\_

### Richiesto da:

Società: \_\_\_\_\_ Contatto Sig. \_\_\_\_\_

Indirizzo: \_\_\_\_\_ Città \_\_\_\_\_ Prov.: \_\_\_\_\_

Tel.: \_\_\_\_\_ Fax: \_\_\_\_\_

e-mail: \_\_\_\_\_ @ \_\_\_\_\_

Inviare via EMAIL a [info@teknomega.it](mailto:info@teknomega.it)  
website: [www.teknomega.it](http://www.teknomega.it)

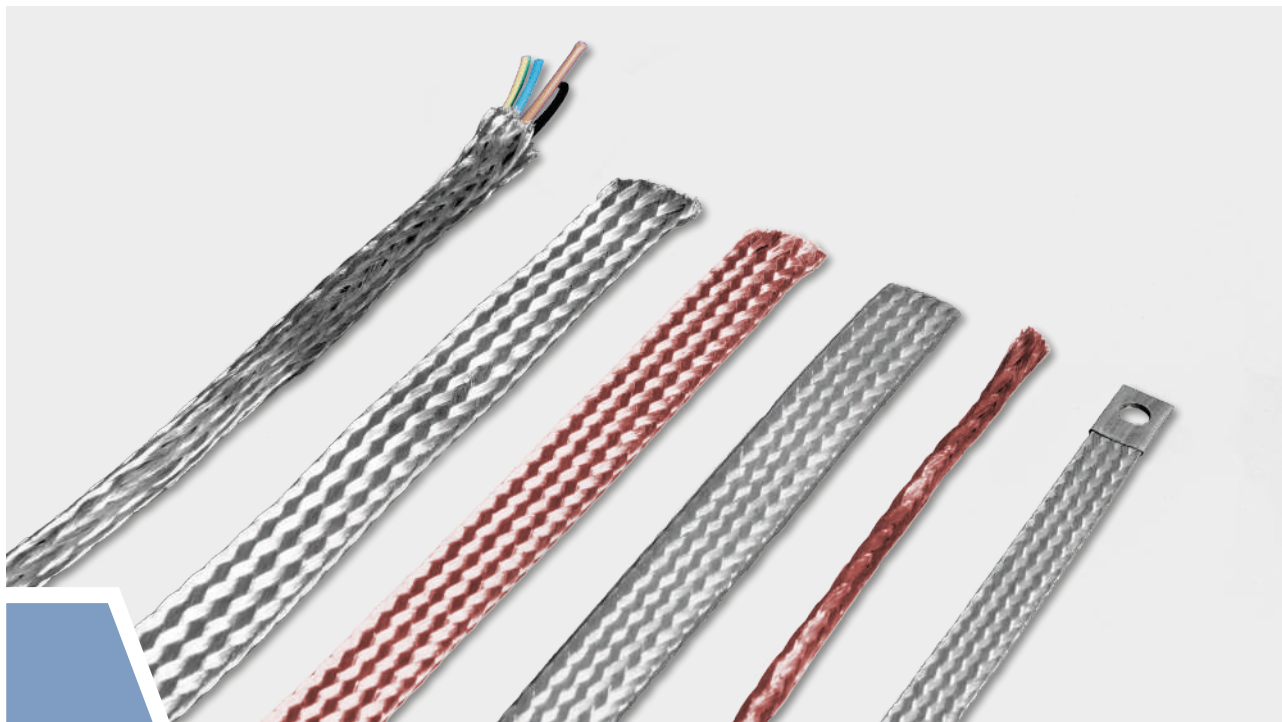

La treccia in rame è utilizzata come conduttore extra flessibile per tutte le necessità di connessioni elettriche compresi collegamenti di potenza, di terra ed equipotenziali.

Nasce dall'impiego di un certo numero di fili elementari di  $\varnothing$  0,20 mm intrecciati tra loro fino a formare un trefolo. Più trefoli, intrecciati tra loro, possono costituire una treccia di piccola sezione o ulteriori trefoli secondari che, nuovamente intrecciati tra loro, consentono di ottenere la sezione voluta.

### Tre tipologie di treccia in rame:

- **PIATTA** realizzata partendo dallo stesso procedimento utilizzato per la costruzione di una treccia tubolare ma con successiva operazione di schiacciamento tra rulli fino ad ottenere le dimensioni volute.

Utilizzabile per connessioni di potenza, di massa ed equipotenziali. In applicazioni di potenza, si ottengono delle connessioni decisamente flessibili che permettono di compensare facilmente disassamenti tra elementi che devono essere collegati tra loro; le trecce piatte, inoltre, consentono un eccellente smorzamento delle vibrazioni indotte, ad esempio, dal collegamento ad un trasformatore.

A parità di sezione, la treccia piatta garantisce una intensità di corrente decisamente maggiore rispetto al cavo o a una barra di rame.

- **TONDA** realizzata partendo da trefoli strettamente intrecciati tra loro fino a formare una sezione tonda piena. Utilizzabile per connessioni di potenza, di massa e come alternativa al cavo se convenientemente isolata. In questo ultimo caso, rispetto ad un cavo isolato, a parità di sezione consente una intensità di corrente maggiore e, soprattutto, una straordinaria flessibilità.

- **TUBOLARE** realizzata partendo da trefoli di piccola dimensione intrecciati tra loro fino a formare una struttura tubolare, cava al proprio interno. Utilizzabile quale guaina di protezione per cavi elettrici inseriti all'interno della treccia stessa; consente schermatura e protezione degli stessi da interferenze e/o disturbi.

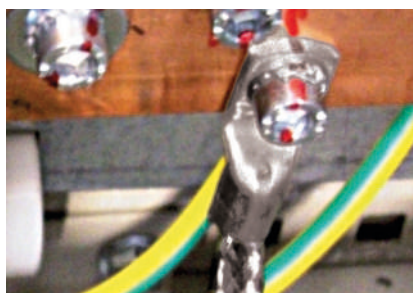

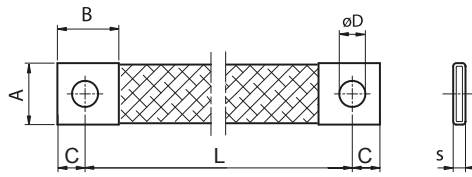

## CARATTERISTICHE TECNICHE

**Materiale:** rame stagnato CU-ETP EN 13602  
 Filo elementare  $\varnothing$  0,20 mm  
**Resistività:** 0,0172  $\Omega$ mm<sup>2</sup>/m

## TRECCE DI MASSA PIATTE IN RAME STAGNATO

Codice	Riferimento		Peso (kg)	Intensità* (A)	Sezione (mm <sup>2</sup> )	S (mm)	L (mm)	A (mm)	B (mm)	C (mm)	øD (mm)
TMS1000	TMS 6-150-6	10	0,010	57	6	2	150	10,5	10	6	6,5
TMS1005	TMS 6-200-6	10	0,013	57	6	2	200	10,5	10	6	6,5
TMS1010	TMS 10-150-8	10	0,021	86	10	2,1	150	17	22	9	8,5
TMS1015	TMS 10-200-8	10	0,025	86	10	2,1	200	17	22	9	8,5
TMS1020	TMS 10-250-8	10	0,029	86	10	2,1	250	17	22	9	8,5
TMS1025	TMS 10-300-8	10	0,033	86	10	2,1	300	17	22	9	8,5
TMS1030	TMS 16-100-8	10	0,023	115	16	2,6	100	17	22	9	8,5
TMS1035	TMS 16-150-8	10	0,030	115	16	2,6	150	17	22	9	8,5
TMS1040	TMS 16-200-8	10	0,037	115	16	2,6	200	17	22	9	8,5
TMS1045	TMS 16-250-8	10	0,046	115	16	2,6	250	17	22	9	8,5
TMS1050	TMS 16-300-8	10	0,054	115	16	2,6	300	17	22	9	8,5
TMS1055	TMS 25-150-10	10	0,048	152	25	2,8	150	21	22	11	10,5
TMS1060	TMS 25-200-10	10	0,059	152	25	2,8	200	21	22	11	10,5
TMS1065	TMS 25-250-10	10	0,072	152	25	2,8	250	21	22	11	10,5
TMS1070	TMS 25-300-10	10	0,084	152	25	2,8	300	21	22	11	10,5
TMS1075	TMS 35-150-10	10	0,061	192	35	3,6	150	21	22	11	10,5
TMS1080	TMS 35-200-10	10	0,077	192	35	3,6	200	21	22	11	10,5
TMS1085	TMS 35-250-10	10	0,097	192	35	3,6	250	21	22	11	10,5
TMS1090	TMS 35-300-10	10	0,110	192	35	3,6	300	21	22	11	10,5
TMS1095	TMS 50-100-10	10	0,080	244	50	4,8	100	25,5	25	12,5	10,5
TMS1100	TMS 50-150-10	10	0,095	244	50	4,8	150	25,5	25	12,5	10,5
TMS1105	TMS 50-200-10	10	0,129	244	50	4,8	200	25,5	25	12,5	10,5
TMS1110	TMS 50-250-10	10	0,143	244	50	4,8	250	25,5	25	12,5	10,5
TMS1115	TMS 50-300-10	10	0,179	244	50	4,8	300	25,5	25	12,5	10,5
TMS1120	TMS 75-200-10	10	0,185	323	75	5,5	200	30	30	15	10,5
TMS1125	TMS 75-250-10	10	0,225	323	75	5,5	250	30	30	15	10,5
TMS1130	TMS 75-300-10	10	0,265	323	75	5,5	300	30	30	15	10,5
TMS1135	TMS 100-200-12	10	0,250	365	100	6,5	200	30	30	15	12,5
TMS1140	TMS 100-250-12	10	0,300	365	100	6,5	250	30	30	15	12,5
TMS1145	TMS 100-300-12	10	0,375	365	100	6,5	300	30	30	15	12,5

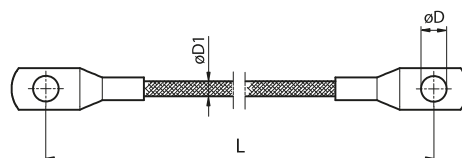

## CARATTERISTICHE TECNICHE

**Materiale:** rame stagnato CU-ETP EN 13602  
 Filo elementare  $\varnothing$  0,20 mm  
**Resistività:** 0,0172  $\Omega$ mm<sup>2</sup>/m

## TRECCE DI MASSA TONDE IN RAME STAGNATO

Terminali ad occhiello secondo DIN 46234

Codice	Riferimento		Peso (Kg)	Intensità* (A)	Sez. (mm <sup>2</sup> )	øD1 (mm)	L (mm)	øD (mm)
TMT1200	TMT 6-150-6	10	0,0125	57	6	4	150	6,5
TMT1205	TMT 6-200-6	10	0,0154	57	6	4	200	6,5
TMT1210	TMT 10-300-6	10	0,0312	86	10	5	300	6,5

\*Intensità calcolata con un rialzo termico di 35 °C e temperatura ambiente di 35 °C.

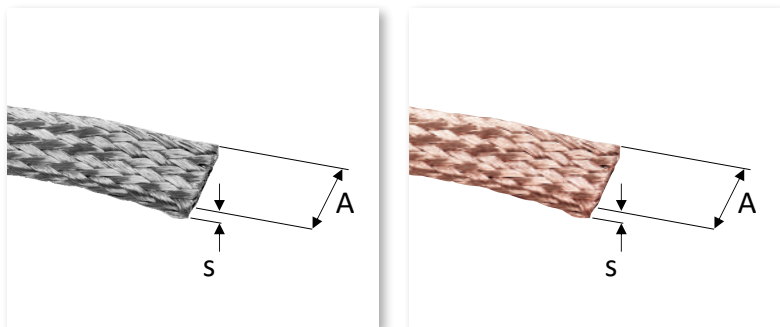

### CARATTERISTICHE TECNICHE

**Materiale:** rame rosso CU-ETP UNI EN 13602  
rame stagnato CU-ETP UNI EN 13602  
Filo elementare Ø 0,20 mm  
**Resistività:** 0,0172 Ωmm<sup>2</sup>/m

### TRECCE PIATTE

Codice	Riferimento	Codice	Riferimento		Peso (kg/m)	Intensità* (A)	Sezione (mm <sup>2</sup> )	S (mm)	A (mm)
<b>RAME STAGNATO</b>		<b>RAME ROSSO</b>							
TPS1000	TPS 10-4	TPR1000	TPR 10-4	25 m	0,04	40	4	1,0	8
TPS1005	TPS 10-6	TPR1005	TPR 10-6	25 m	0,06	57	6	1,0	10
TPS1010	TPS 20-10	TPR1010	TPR 20-10	25 m	0,10	86	10	1,5	10
TPS1015	TPS 20-16	TPR1015	TPR 20-16	25 m	0,16	115	16	2,0	16
TPS1020	TPS 20-25	TPR1020	TPR 20-25	20 m	0,25	152	25	2,0	25
TPS1025	TPS 20-30	TPR1021	TPR 20-30	20 m	0,30	170	30	2,4	25
TPS1030	TPS 20-35	TPR1025	TPR 20-35	20 m	0,35	192	35	2,8	25
TPS1035	TPS 20-40	TPR1026	TPR 20-40	20 m	0,40	210	40	3,2	25
TPS1040	TPS 20-50	TPR1030	TPR 20-50	20 m	0,50	244	50	4,0	25
TPS1045	TPS 20-75	TPR1035	TPR 20-75	20 m	0,75	323	75	5,0	30
TPS1050	TPS 20-100	TPR1040	TPR 20-100	15 m	1,00	365	100	5,0	40
TPS1055	TPS 20-120	TPR1045	TPR 20-120	15 m	1,20	420	120	6,0	40

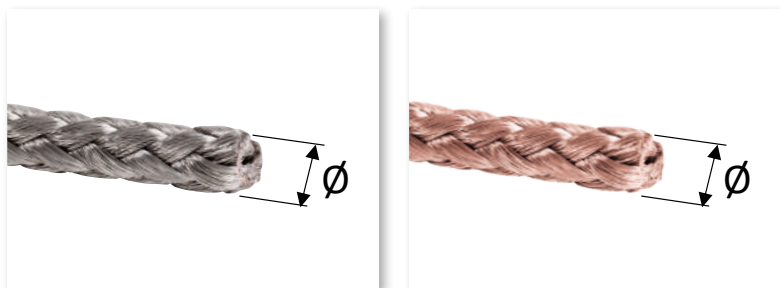

### CARATTERISTICHE TECNICHE

**Materiale:** rame rosso CU-ETP UNI EN 13602  
rame stagnato CU-ETP UNI EN 13602  
Filo elementare Ø 0,20 mm  
**Resistività:** 0,0172 Ωmm<sup>2</sup>/m

### TRECCE TONDE

Codice	Riferimento	Codice	Riferimento		Peso (kg/m)	Intensità* (A)	Sezione (mm <sup>2</sup> )	Ø (mm)	
<b>RAME STAGNATO</b>		<b>RAME ROSSO</b>							
TTS1000	TTS 10-6	TTR1000	TTR 10-6	50 m	0,06	57	6	4,0	
TTS1005	TTS 20-10	TTR1005	TTR 20-10	50 m	0,10	86	10	5,0	
TTS1010	TTS 20-16	TTR1010	TTR 20-16	50 m	0,16	115	16	6,4	
TTS1015	TTS 20-25	TTR1015	TTR 20-25	25 m	0,25	152	25	8,0	
TTS1020	TTS 20-35	TTR1020	TTR 20-35	25 m	0,35	192	35	9,5	
TTS1025	TTS 20-50	TTR1025	TTR 20-50	25 m	0,50	244	50	11,0	
TTS1030	TTS 20-100	TTR1030	TTR 20-100	10 m	1,00	365	100	15,0	

\*Intensità calcolata con un rialzo termico di 35 °C e temperatura ambiente di 35 °C.

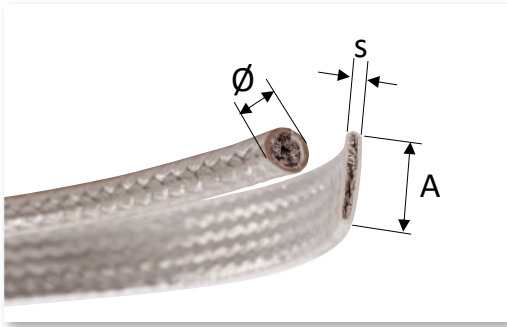

## CARATTERISTICHE TECNICHE

**Materiale:** rame stagnato CU-ETP UNI EN 13602

Filo elementare Ø 0,20 mm

**Resistività:** 0,0172 Ωmm<sup>2</sup>/m

PVC trasparente spessore 1,5 mm

**Isolamento elettrico:** 450V

**Temperatura massima di lavoro:** -40 °C ÷ +80 °C

## TRECCE ISOLATE IN RAME STAGNATO - Piatte

Codice	Riferimento		Peso (kg/m)	Intensità* (A)	Sezione del conduttore (mm <sup>2</sup> )	S (mm)	A (mm)
TPI1000	TPI 20-16	20 m	0,20	115	16	4,5	19
TPI1005	TPI 20-25	20 m	0,30	152	25	5	28
TPI1010	TPI 20-35	20 m	0,40	192	35	6	28
TPI1015	TPI 20-50	20 m	0,55	244	50	6,3	33

## TRECCE ISOLATE IN RAME STAGNATO - Tonde

Codice	Riferimento		Peso (kg/m)	Intensità* (A)	Sezione del conduttore (mm <sup>2</sup> )	Ø (mm)
TTI1000	TTI 20-16	50 m	0,18	115	16	9,5
TTI1005	TTI 20-25	25 m	0,27	152	25	10
TTI1010	TTI 20-35	25 m	0,4	192	35	12



## CARATTERISTICHE TECNICHE

**Materiale:** rame stagnato Cu-ETP 99,90% UNI EN 13602

Filo elementare Ø 0,20 mm

**Resistività:** 0,0172 Ωmm<sup>2</sup>/m

Utilizzabile quale guaina di protezione per cavi elettrici inseriti all'interno della treccia stessa; consente schermatura e protezione degli stessi da interferenze e/o disturbi.

## TRECCE TUBOLARI IN RAME STAGNATO

Codice	Riferimento		Peso (kg/m)	Ø Nom. (mm)	Ø Max (mm)
TSC1000	TSC 4	50 m	0,03	5	10
TSC1005	TSC 10	50 m	0,06	10	20
TSC1010	TSC 16	50 m	0,20	20	40
TSC1015	TSC 25	25 m	0,27	25	50
TSC1020	TSC 35	25 m	0,34	30	60
TSC1025	TSC 50	25 m	0,41	35	70

\*Intensità calcolata con un rialzo termico di 35 °C e temperatura ambiente di 35 °C.

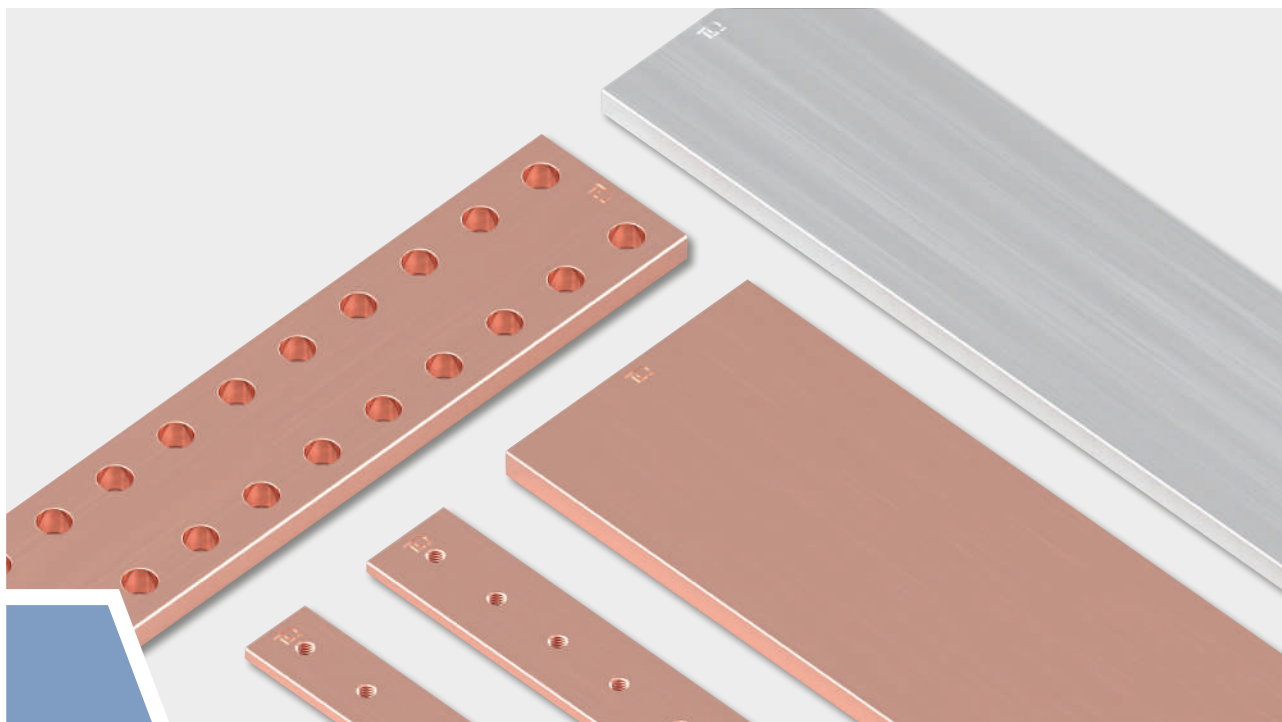

TEKNOMEGA fornisce barre trafilate, in rame e alluminio, per realizzare le connessioni di distribuzione e potenza all'interno dei quadri elettrici.

TEKNOMEGA è in grado di realizzare barre customizzate, basate sulle esigenze dei clienti, in rame rosso o stagnato, alluminio, nichelate o zincate, con lunghezza e passi di foratura/filettatura specifici.

### CARATTERISTICHE TECNICHE

#### Barre in rame

- Rame elettrolitico Cu-ETP 99,90%
- Spigoli arrotondati
- Resistività:  $0,0172 \Omega\text{mm}^2/\text{m}$
- Densità:  $8,9 \text{ kg}/\text{dm}^3$

#### Barre in alluminio

- Alluminio tipo EN-AW 1050 A
- Spigoli arrotondati
- Resistività:  $0,0265 \Omega\text{mm}^2/\text{m}$
- Densità:  $2,7 \text{ kg}/\text{dm}^3$

### VANTAGGI

#### Barre in rame preforate e filettate

- Pronte all'uso
- Nessun impiego di utensili per la foratura
- Risparmio di tempo nel cablaggio

#### Barre piene in alluminio

- A parità di sezione rispetto ad una barra in rame si ha un notevole risparmio di peso, fino al 70% in meno, con una riduzione di portata nell'ordine del 30%.
- Sensibile vantaggio economico dovuto al diverso costo della materia prima ma, soprattutto, alla notevole differenza nel rapporto peso/volume.

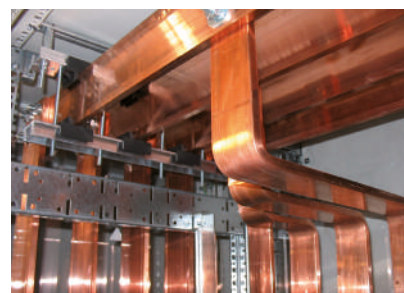
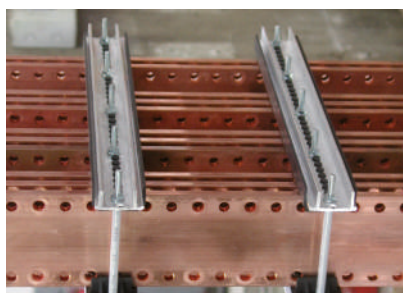
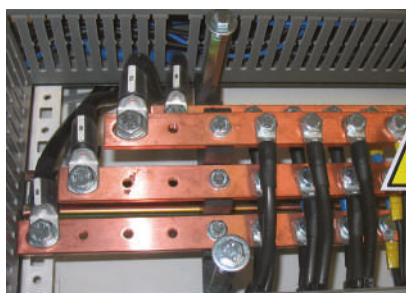

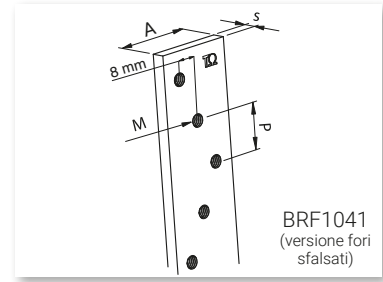
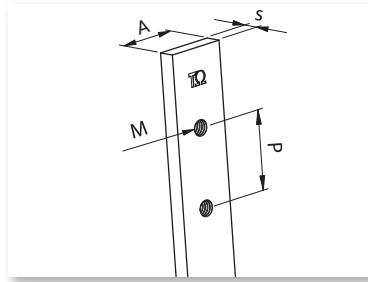

## BARRE FILETTATE IN RAME

Codice	Riferimento		Peso (kg)	A (mm)	s (mm)	P (mm)	M
<b>Lunghezza 1000 mm</b>							
BRF0990	BRF 12X2X1000	10	0,22	12	2	18	M5
BRF0995	BRF 12X3X1000	10	0,32	12	3	18	M5
BRF1000	BRF 12X4X1000	10	0,42	12	4	18	M5
BRF1005	BRF 12X5X1000	10	0,49	12	5	18	M5
BRF1010	BRF 15X5X1000	4	0,64	15	5	25	M6
BRF1015	BRF 20X5X1000	4	0,84	20	5	25	M6
BRF1016	BRF 25X4X1000	4	0,80	25	4	25	M6
BRF1017	BRF 25X5X1000	4	1,12	25	5	25	M6
BRF1020	BRF 32X5X1000	4	1,35	32	5	25	M6
BRF1045	BRF 30X10X1000	4	2,49	30	10	25	M8
<b>Lunghezza 2000 mm</b>							
BRF1025	BRF 12X4X2000	10	0,84	12	4	18	M5
BRF1030	BRF 15X5X2000	4	1,18	15	5	25	M6
BRF1031	BRF 15X5X2000 PC	4	1,16	15	5	18	M6
BRF1035	BRF 20X5X2000	4	1,66	20	5	25	M6
BRF1036	BRF 20X5X2000 PC	4	1,60	20	5	20	M6
BRF1040	BRF 30X5X2000	4	2,49	30	5	25	M6
BRF1041	BRF 32X5X2000-W	4	2,65	32	5	17,5	M6
BRF1042	BRF 32X5X2000	4	2,85	32	5	25	M6
BRF1047	BRF 30X10X2000	4	4,98	30	10	25	M8



Tabella portate (A) funzionali al rialzo termico  $\Delta T$   
Temperatura ambiente di riferimento  $T_a = 35^\circ\text{C}$

Codice	Dimensioni	Sezione (mm <sup>2</sup> )	$\Delta T$ 35 °C	$\Delta T$ 55 °C	$\Delta T$ 70 °C	$\Delta T$ 105 °C
BRF0990	12 x 2	24	117	<b>150</b>	171	212
BRF0995	12 x 3	36	150	<b>192</b>	218	270
BRF1000 - BRF1025	12 x 4	48	179	<b>229</b>	261	323
BRF1005	12 x 5	60	206	<b>265</b>	301	373
BRF1010 - BRF1030 - BRF1031	15 x 5	75	245	<b>314</b>	357	442
BRF1015 - BRF1035 - BRF1036	20 x 5	100	307	<b>393</b>	448	554
BRF1016	25 x 4	100	322	<b>412</b>	469	581
BRF1017	25 x 5	125	367	<b>470</b>	535	663
BRF1040	30 x 5	150	425	<b>545</b>	621	769
BRF1020 - BRF1041 - BRF1042	32 x 5	160	448	<b>575</b>	655	811
BRF1045 - BRF1047	30 x 10	300	643	<b>825</b>	940	1166

### NOTA

Per l'uso di barre in parallelo riferirsi alla tabella di pagina 40.

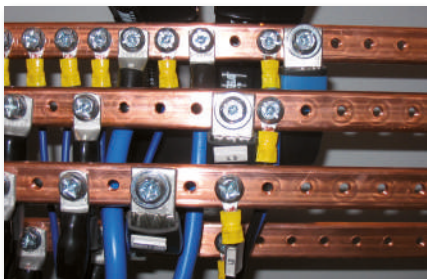
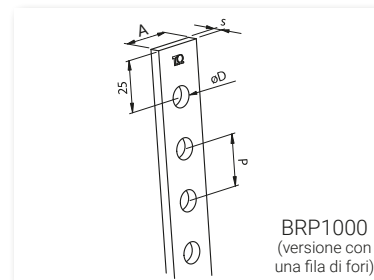
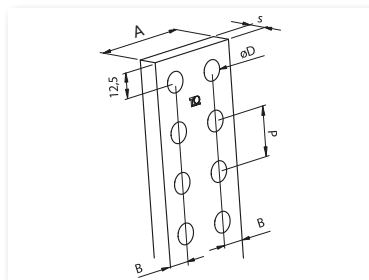

BRP1000  
(versione con una fila di fori)

### BARRE PREFORATE IN RAME

Codice	Riferimento		Peso (kg)	A (mm)	s (mm)	P (mm)	øD (mm)	B (mm)
<b>Lunghezza 1750 mm</b>								
BRP1000	BRP 25X5	2	1,39	25	5	25	10,5	12,5
BRP1005	BRP 50X5	2	3,39	50	5	25	10,5	12,5
BRP1010	BRP 63X5	2	4,39	63	5	25	10,5	12,5
BRP1015	BRP 80X5	2	5,69	80	5	25	10,5	12,5
BRP1020	BRP 100X5	2	7,24	100	5	25	10,5	12,5
BRP1030	BRP 50X10	2	6,70	50	10	25	10,5	12,5
BRP1035	BRP 60X10	2	8,79	60	10	25	10,5	12,5
BRP1040	BRP 80X10	2	11,30	80	10	25	10,5	12,5
BRP1045	BRP 100X10	2	14,40	100	10	25	10,5	12,5
BRP1050	BRP 120X10	2	18,30	120	10	25	10,5	12,5



Tabella portate (A) funzionali al rialzo termico  $\Delta T$   
Temperatura ambiente di riferimento  $T_a = 35^\circ\text{C}$

Codice	Dimensioni	Sezione (mm <sup>2</sup> )	$\Delta T$ 35 °C	$\Delta T$ 55 °C	$\Delta T$ 70 °C	$\Delta T$ 105 °C
BRP1000	25x5	125	367	<b>470</b>	535	663
BRP1005	50x5	250	649	<b>833</b>	949	1178
BRP1010	63x5	315	788	<b>1012</b>	1153	1433
BRP1015	80x5	400	965	<b>1238</b>	1412	1757
BRP1020	100x5	500	1166	<b>1496</b>	1707	2126
BRP1030	50x10	500	950	<b>1220</b>	1392	1731
BRP1035	60x10	600	1094	<b>1406</b>	1605	1999
BRP1040	80x10	800	1370	<b>1762</b>	2013	2511
BRP1045	100x10	1000	1633	<b>2102</b>	2402	3001
BRP1050	120x10	1200	1887	<b>2429</b>	2777	3474

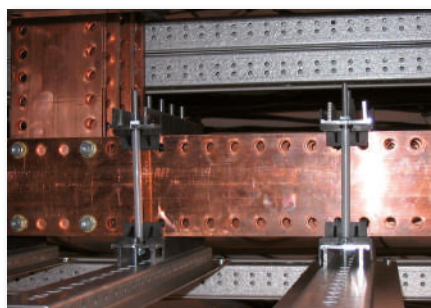

#### NOTA

Per l'uso di barre in parallelo riferirsi alla tabella di pagina 40.

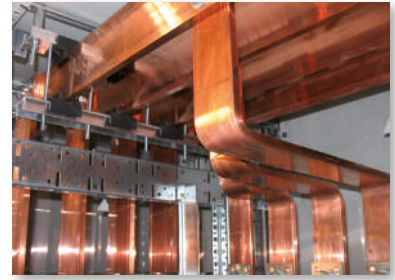
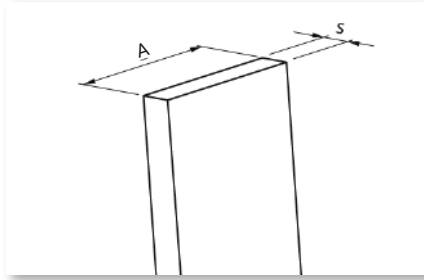



## BARRE PIENE IN RAME

Codice	Riferimento		Codice	Riferimento		Peso (kg/m)	A (mm)	s (mm)
<b>Lunghezza 1750 mm</b>			<b>* Lunghezza 4200 mm</b>					
PRP2990	PRP 12x4x1750	2	PRP0990	PRP 12X4	1	0,43	12	4
PRP2000	PRP 20x5x1750	2	PRP1000	PRP 20x5	1	0,89	20	5
PRP2005	PRP 25x5x1750	2	PRP1005	PRP 25x5	1	1,11	25	5
PRP2010	PRP 30x5x1750	2	PRP1010	PRP 30x5	1	1,33	30	5
PRP2015	PRP 40x5x1750	2	PRP1015	PRP 40x5	1	1,78	40	5
PRP2020	PRP 50x5x1750	2	PRP1020	PRP 50x5	1	2,23	50	5
PRP2025	PRP 60x5x1750	2	PRP1025	PRP 60x5	1	2,67	60	5
PRP2030	PRP 80x5x1750	2	PRP1030	PRP 80x5	1	3,56	80	5
PRP2035	PRP 100x5x1750	2	PRP1035	PRP 100x5	1	4,45	100	5
PRP2040	PRP 125x5x1750	2	PRP1040	PRP 125x5	1	5,56	125	5
PRP2045	PRP 30x10x1750	2	PRP1045	PRP 30x10	1	2,67	30	10
PRP2050	PRP 40x10x1750	2	PRP1050	PRP 40x10	1	3,56	40	10
PRP2055	PRP 50x10x1750	2	PRP1055	PRP 50x10	1	4,45	50	10
PRP2060	PRP 60x10x1750	2	PRP1060	PRP 60x10	1	5,34	60	10
PRP2065	PRP 80x10x1750	2	PRP1065	PRP 80x10	1	7,12	80	10
PRP2070	PRP 100x10x1750	2	PRP1070	PRP 100x10	1	8,90	100	10
PRP2075	PRP 120x10x1750	2	PRP1075	PRP 120x10	1	10,70	120	10
			PRP1080	PRP 160x10	1	14,25	160	10
			PRP1085	PRP 200x10	1	17,80	200	10

\* Lunghezza 4200 mm disponibile su richiesta.

Tabella portate (A) funzionali al rialzo termico  $\Delta T$   
Temperatura ambiente di riferimento  $T_a = 35^\circ C$

Codice	Dimensioni	Sezione (mm <sup>2</sup> )	$\Delta T$ 35 °C	$\Delta T$ 55 °C	$\Delta T$ 70 °C	$\Delta T$ 105 °C
PRP2990 - PRP0990	12x4	48	179	<b>229</b>	261	323
PRP2000 - PRP1000	20x5	100	307	<b>393</b>	448	554
PRP2005 - PRP1005	25x5	125	367	<b>470</b>	535	663
PRP2010 - PRP1010	30x5	150	425	<b>545</b>	621	769
PRP2015 - PRP1015	40x5	200	539	<b>691</b>	787	976
PRP2020 - PRP1020	50x5	250	649	<b>833</b>	949	1178
PRP2025 - PRP1025	60x5	300	757	<b>971</b>	1106	1375
PRP2030 - PRP1030	80x5	400	965	<b>1238</b>	1412	1757
PRP2035 - PRP1035	100x5	500	1166	<b>1496</b>	1707	2126
PRP2040 - PRP1040	125x5	625	1408	<b>1808</b>	2064	2574
PRP2045 - PRP1045	30x10	300	643	<b>825</b>	940	1166
PRP2050 - PRP1050	40x10	400	800	<b>1027</b>	1171	1455
PRP2055 - PRP1055	50x10	500	950	<b>1220</b>	1392	1731
PRP2060 - PRP1060	60x10	600	1094	<b>1406</b>	1605	1999
PRP2065 - PRP1065	80x10	800	1370	<b>1762</b>	2013	2511
PRP2070 - PRP1070	100x10	1000	1633	<b>2102</b>	2402	3001
PRP2075 - PRP1075	120x10	1200	1887	<b>2429</b>	2777	3474
PRP1080	160x10	1600	2374	<b>3057</b>	3496	4380
PRP1085	200x10	2000	2842	<b>3659</b>	4186	5249

### NOTA

Per l'uso di barre in parallelo riferirsi alla tabella di pagina 40.

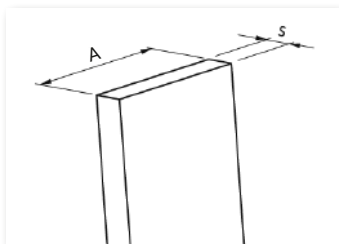

### BARRE PIENE IN ALLUMINIO

Codice	Riferimento		Codice	Riferimento		Peso (kg/m)	A (mm)	s (mm)
<b>Lunghezza 2000 mm</b>			<b>* Lunghezza 4000 mm</b>					
<b>BAP2000</b>	BAP 20x10x2000	2	<b>BAP4000</b>	BAP 20x10x4000	1	0,54	20	10
<b>BAP2005</b>	BAP 30x10x2000	2	<b>BAP4005</b>	BAP 30x10x4000	1	0,81	30	10
<b>BAP2010</b>	BAP 40x10x2000	2	<b>BAP4010</b>	BAP 40x10x4000	1	1,08	40	10
<b>BAP2015</b>	BAP 50x10x2000	2	<b>BAP4015</b>	BAP 50x10x4000	1	1,35	50	10
<b>BAP2020</b>	BAP 60x10x2000	2	<b>BAP4020</b>	BAP 60x10x4000	1	1,62	60	10
<b>BAP2025</b>	BAP 80x10x2000	2	<b>BAP4025</b>	BAP 80x10x4000	1	2,16	80	10
<b>BAP2030</b>	BAP 100x10x2000	2	<b>BAP4030</b>	BAP 100x10x4000	1	2,70	100	10
<b>BAP2035</b>	BAP 120x10x2000	2	<b>BAP4035</b>	BAP 120x10x4000	1	3,24	120	10

\* Lunghezza 4000 mm disponibile su richiesta.

Tabella portate (A) funzionali al rialzo termico  $\Delta T$   
Temperatura ambiente di riferimento  $T_a = 35^\circ\text{C}$

Codice	Dimensioni	Sezione (mm <sup>2</sup> )	$\Delta T$ 35 °C	$\Delta T$ 55 °C	$\Delta T$ 70 °C	$\Delta T$ 105 °C
<b>BAP2000 - BAP4000</b>	20 X 10	200	381	<b>487</b>	554	683
<b>BAP2005 - BAP4005</b>	30 X 10	300	517	<b>662</b>	753	929
<b>BAP2010 - BAP4010</b>	40 X 10	400	647	<b>827</b>	941	1164
<b>BAP2015 - BAP4015</b>	50 X 10	500	771	<b>987</b>	1123	1390
<b>BAP2020 - BAP4020</b>	60 X 10	600	891	<b>1141</b>	1299	1609
<b>BAP2025 - BAP4025</b>	80 X 10	800	1123	<b>1438</b>	1638	2033
<b>BAP2030 - BAP4030</b>	100 X 10	1000	1344	<b>1724</b>	1964	2441
<b>BAP2035 - BAP4035</b>	120 X 10	1200	1559	<b>1999</b>	2279	2836

### COEFFICIENTE DI DECLASSAMENTO PER USO DI BARRE IN PARALLELO

Larghezza barra (A)	Numero di barre in parallelo		
	//	///	// //
A < 63 mm	1,72	2,25	2,93
63 mm ≤ A < 100 mm	1,65	2,12	2,7
A = 100 mm	1,6	2,02	2,4
A > 100 mm	1,49	1,95	2,4

Tabella valida per barre filettate, preforate e piene sia in rame che in alluminio.

**Esempio di scelta della barra:** per  $I_n = 800\text{ A}$ ; temperatura massima di funzionamento  $T_{max} = 90^\circ\text{C}$ ; numero di barre in parallelo = 1  
Essendo il rialzo termico  $\Delta T = T_{max} - T_a = (90 - 35) = 55^\circ\text{C}$ , dalle tabelle con  $\Delta T 55^\circ\text{C}$  si selezionano le barre con  $I_n \geq 800\text{ A}$ :

- **barra preforata in rame** 50x5 ( $I_n=833\text{ A}$ )
- **barre piene in rame:** 50x5 ( $I_n=833\text{ A}$ ), 30x10 ( $I_n=825\text{ A}$ )
- **barra piena in alluminio** 40x10 ( $I_n=827\text{ A}$ )

## BOC - Ripartitore ad innesto diretto su barre in rame o alluminio

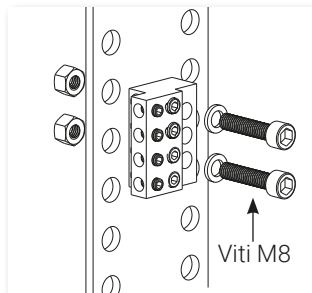
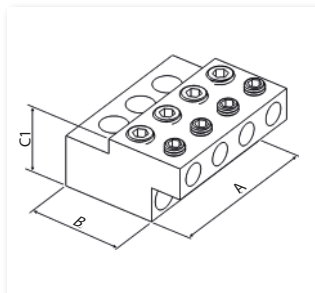
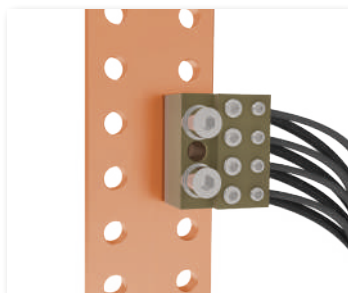

BOC1000 consente una connessione diretta su barre preforate con passo 25 mm. Il blocco ripartitore in ottone consente il fissaggio su barre di qualsiasi spessore.

### NOTA

Le viti M8 sono da serrare con una coppia pari a 6 Nm. Viteria non incluse.

Codice	Riferimento		Peso (kg)	A (mm)	B (mm)	C1 (mm)
<b>BOC1000</b>	BOC RIP 8 *	12	0,22	50	30	22

\* unità ripartitore 8 uscite

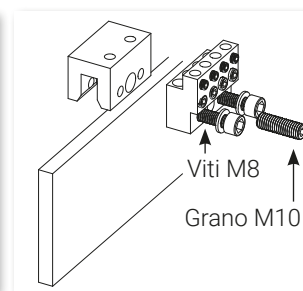
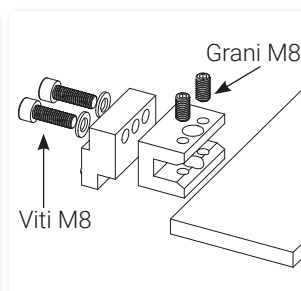
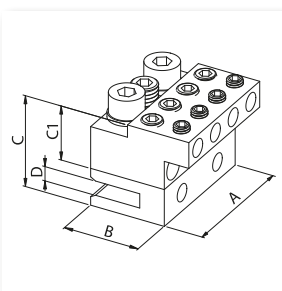
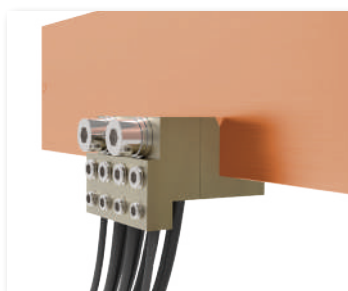

BOC1005 e BOC1010 consentono una connessione diretta su barre preforate, filettate o piene, con due diverse configurazioni di installazione.

Questi blocchi ripartitori in ottone possono essere fissati su barre di spessore 5 o 10 mm.

### NOTA

Le viti M8 sono da serrare con una coppia pari a 6 Nm. Le viti M10 sono da serrare con una coppia pari a 10 Nm. Viteria inclusa.

Codice	Riferimento		Peso (kg)	A (mm)	B (mm)	C (mm)	C1 (mm)	D (mm)
<b>BOC1005</b>	BOC KIT 8 - 5 **	12	0,39	50	30	37	22	5
<b>BOC1010</b>	BOC KIT 8 - 10 ***	12	0,51	50	30	52	22	10

\*\* unità ripartitore 8 uscite + unità di connessione su barre sp. 5 mm

\*\*\* unità ripartitore 8 uscite + unità di connessione su barre sp. 10 mm

### CARATTERISTICHE TECNICHE (valide per BOC1000, BOC1005, BOC1010)

I blocchi ripartitori sono realizzati in ottone.

Derivazioni semplici e veloci con cavi fino a 25 e/o 35 mm<sup>2</sup> fino a 400 A.

Le unità di connessione consentono di spaziare le barre forate della stessa fase.

Conforme alla norma IEC 60947-1.

Codice	IN/OUT	Sezione (mm <sup>2</sup> )	Sezione (mm <sup>2</sup> )	Nr	Ø (mm)	(Nm)
<b>BOC1000</b> <b>BOC1005</b> <b>BOC1010</b>	← OUT	2,5 ÷ 25	2,5 ÷ 16	4	7	3
	← OUT	4 ÷ 35	4 ÷ 25	4	9	6

### Legenda Cavi

Cavo nudo

Cavo con puntalino

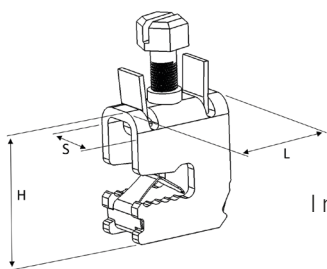
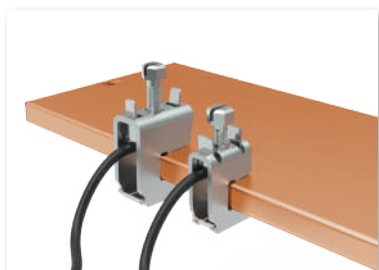

### CARATTERISTICHE TECNICHE

**Materiale:** acciaio zincato passivato  
 Connessioni su barre piene spessore 5 o 10 mm  
 Sezione cavi utilizzabili: da 1,5 a 185 mm<sup>2</sup>  
 Conformi alla norma EN 60998-1  
 I morsetti per cavi possono collegare 1 cavo ciascuno

### VANTAGGI

Utilizzo facile e veloce senza foratura, anche su barre già montate  
 Molla di posizionamento

### MORSETTI PER CAVO

Serraggio indiretto con piastrina per evitare il danneggiamento dei fili

Codice	Riferimento		H (mm)	L (mm)	S (mm)	Sezione cavo (mm <sup>2</sup> )	(Nm)
--------	-------------	--	--------	--------	--------	---------------------------------	------

#### Morsetti per barre spessore 5 mm

MCR1000	MCR 5x16	10	26	22	12	1,5 ÷ 16	3
MCR1005	MCR 5x35	10	31	29	16	16 ÷ 35	6
MCR1010	MCR 5x70	10	39	31	21	35 ÷ 70	10
MCR1015	MCR 5x120	10	44	34	24	70 ÷ 120	15
MCR1017	MCR 5x185	10	50	40	28	120 ÷ 185	30

#### Morsetti per barre spessore 10 mm

MCR1020	MCR 10x16	10	31	22	12	1,5 ÷ 16	3
MCR1025	MCR 10x35	10	37	29	16	16 ÷ 35	6
MCR1030	MCR 10x70	10	43	31	21	35 ÷ 70	10
MCR1035	MCR 10x120	10	48	34	24	70 ÷ 120	15
MCR1037	MCR 10x185	10	54	40	28	120 ÷ 185	30

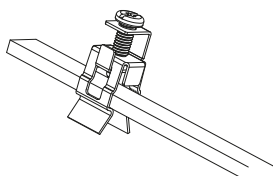

### CARATTERISTICHE TECNICHE

**Materiale:** acciaio zincato passivato  
 Connessione su barre piene sezione 12x4 mm  
 Sezione cavi utilizzabili: da 1,5 a 16 mm<sup>2</sup>  
 Conformi alla norma EN 60998-1  
 I morsetti con clip possono collegare 1 cavo ciascuno

### VANTAGGI

Utilizzo facile e veloce senza foratura, anche su barre già montate  
 Clip di posizionamento

### MORSETTO CON CLIP

Serraggio indiretto con piastrina per evitare il danneggiamento dei fili

Codice	Riferimento		Sezione barra	N° cavi	Sezione cavo (mm <sup>2</sup> )	(Nm)
MCR2000	MCR 4x12	10	12x4	1	1,5 ÷ 16	2

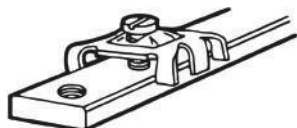
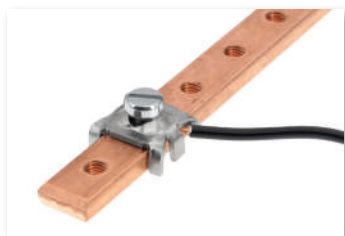

### CARATTERISTICHE TECNICHE

**Materiale:** acciaio zincato passivato  
 I connettori a ragno per barre filettate possono essere utilizzati per collegare fino a 2 cavi da 10 mm<sup>2</sup>  
 Completo di vite M5x12  
 Conformi alla norma EN 60998-1

### VANTAGGI

Utilizzo facile e veloce, anche su barre già montate  
 Autobloccante  
 Serraggio indiretto per evitare il danneggiamento dei fili

### CONNETTORE A RAGNO PER BARRE FILETTATE

Codice	Riferimento		Sezione barra	Sezione cavo (mm <sup>2</sup> )	(Nm)
MCR1100	MCR 4xM5	100	12x4 - 12x5	1,5 ÷ 10	2

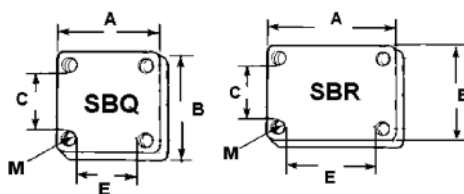



## CARATTERISTICHE TECNICHE

**Materiale:** acciaio zincato elettrolitico  
 Max spessore di serraggio 20 mm  
 (con viti 8.8 di lunghezza 30 mm  
 in dotazione)  
 Conformi alla norma EN 60998-1  
 Piastre spessore 5 mm

### VANTAGGI

Connessione senza foratura e imbullonatura  
 Utilizzo facile e veloce anche su sistemi di barre già montate

## SERRABARRE PER BARRE PIENE E FLESSIBILI

Codice	Riferimento		E (mm)	C (mm)	A (mm)	B (mm)	M (mm)	 (Nm)
SBR1000	SBR 50x24	4	52	26	77	51	M8	10
SBR1005	SBR 50x32	4	52	34	77	59	M8	10
SBR1010	SBR 50x40	4	52	42	77	67	M8	10
SBR1015	SBR 80x24	4	82	26	107	51	M8	10
SBR1020	SBR 80x32	4	82	34	107	59	M8	10
SBR1025	SBR 80x50	4	82	52	107	77	M8	10
SBQ1000	SBQ 30x30	4	32	32	53	53	M8	10
SBQ1005	SBQ 40x40	4	42	42	63	63	M8	10
SBQ1010	SBQ 50x50	4	52	52	77	77	M8	10
SBQ1015	SBQ 63x63	4	65	65	90	90	M8	10
SBQ1020	SBQ 80x80	4	82	82	115	115	M10	10
SBQ1025	SBQ 100x100	4	102	102	135	135	M10	10

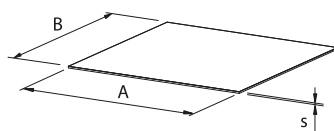

## CARATTERISTICHE TECNICHE

**Materiale:** Ricavate da lastra di alluminio con  
 una faccia placcata in rame Cu-ETP Cu 99,976  
 Rame: circa 30% peso totale

### VANTAGGI

Connessioni Al-Cu sicure e protette  
 dalla corrosione

## PIASTRA BIMETALLICA (Cu-Al)

Codice	Riferimento		A (mm)	B (mm)	s (mm)
PBM1000	PBM 100x100	10	100	100	1,0

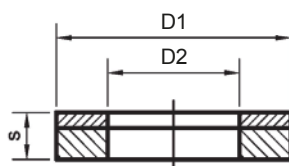

## CARATTERISTICHE TECNICHE

**Materiale:** Ricavate da lastra di alluminio  
 con una faccia placcata in rame Cu-ETP Cu  
 99,976  
 Rame: circa 30% peso totale

### VANTAGGI

Connessioni Al-Cu sicure e protette  
 dalla corrosione

## RONDELLE BIMETALLICHE (Cu-Al)

Codice	Riferimento		D1 (mm)	D2 (mm)	s (mm)
PBM2000	RBM M6	100	15	6,5	1,0
PBM2005	RBM M8	100	18	8,5	1,0
PBM2010	RBM M10	50	22	10,5	1,5
PBM2015	RBM M12	50	25	13	2,0

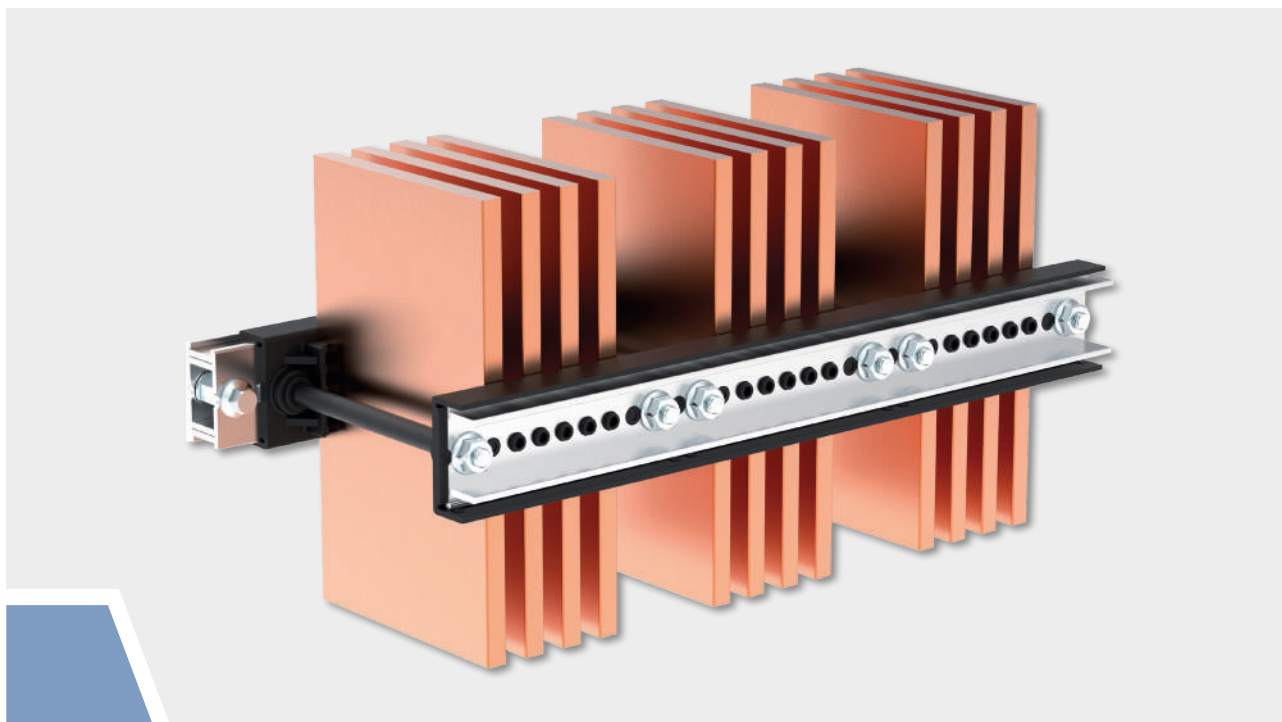

### APPLICAZIONI

I portabarre **TEKNOMEGA** consentono di supportare in maniera efficace e conveniente tutte le distribuzioni in barra di rame e/o alluminio da realizzare all'interno di un armadio elettrico.

La versatilità e universalità dei nostri portabarre consentono al quadrista un'agevole gestione di pochi codici per la realizzazione di un'ampia gamma di configurazioni in qualsiasi genere di carpenteria per quadro.

**TEKNOMEGA** ha posto un'attenzione particolare relativamente all'efficienza ed alla sicurezza di questi prodotti realizzando, per tutti i prodotti qui presenti, PROVE DI TIPO secondo quanto richiesto dalle norme di riferimento.

### VANTAGGI

- Articolata gamma per supportare barre di costa e in piano
- Per barre in rame e alluminio
- Massima versatilità d'uso e applicazione
- Installazione veloce e semplificata
- Universali

Spessori barre utilizzabili: 5 - 10 mm

Testati e certificati in conformità a norma IEC 61439-2

Temperatura massima di funzionamento continuo:

- TOP e TOP JUNIOR +125 °C 

- TOP FLAT +140 °C 

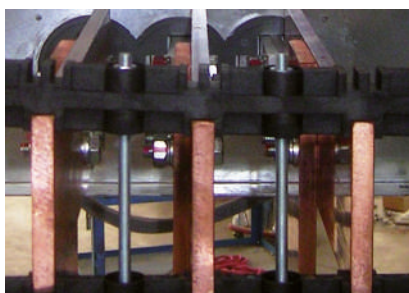
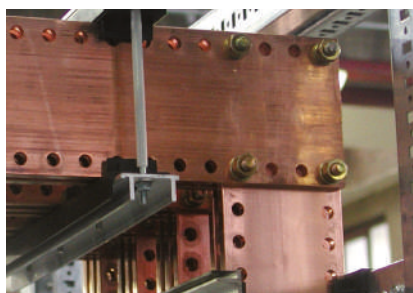

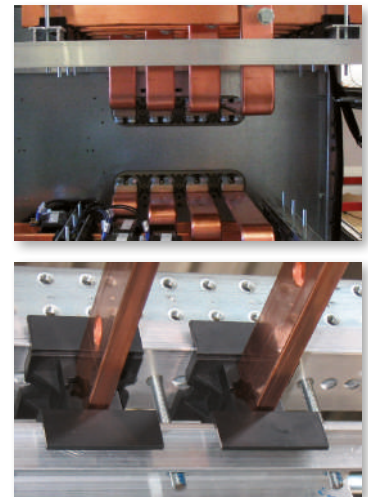
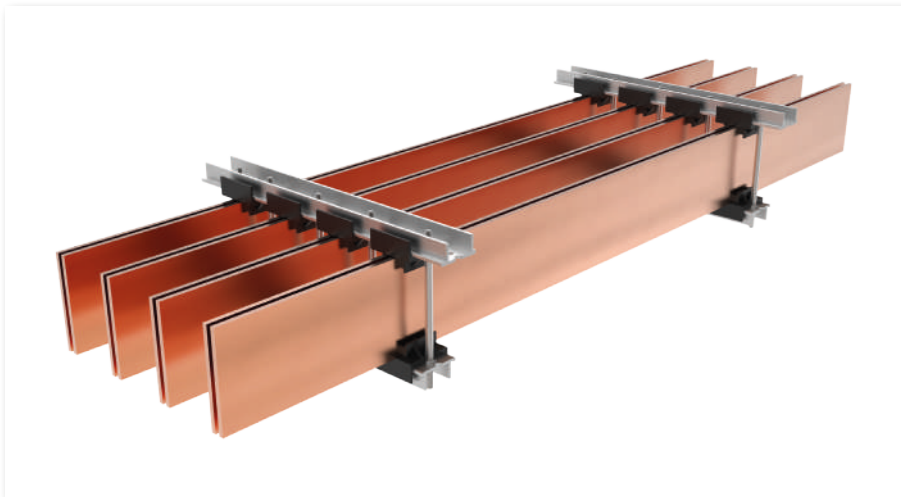

Il portabarre Ω TOP si costruisce grazie all'impiego di due codici:

- 1) profilo di supporto e fissaggio in alluminio,
- 2) set blocchetti/viteria contenente tutto il necessario alla realizzazione di un portabarre. La viteria è in acciaio zincato.

Per tutti i portabarre sono disponibili accessori quali:

- tubetto isolante in PA12, consigliato per configurazioni ad interasse minimo tra le fasi
- staffe di fissaggio profilo per omnibus orizzontale e risalite verticali (utilizzabili anche per compensare il disassamento tra sistemi barre diversi).

I **SET BLOCCHETTI E VITERIA Ω TOP 4/10** hanno inclusi accessori come i tubetti in PA12 per isolare le barre filettate.

Sono inoltre disponibili alcune versioni di **KIT PORTABARRE** con il profilo già incluso, per profondità del quadro di 400 e 600 mm.

### CARATTERISTICHE TECNICHE

- Distanza tra le fasi regolabile
- Eccezionale resistenza al corto circuito
- Elevata versatilità
- Set blocchetti con bulloneria
- Profilo di supporto preforato in alluminio amagnetico
- Barre spessore 5 e 10 mm

#### Certificazioni:

Conforme alla norma IEC 61439-2  
CERTIFICATI ACAE-LOVAG

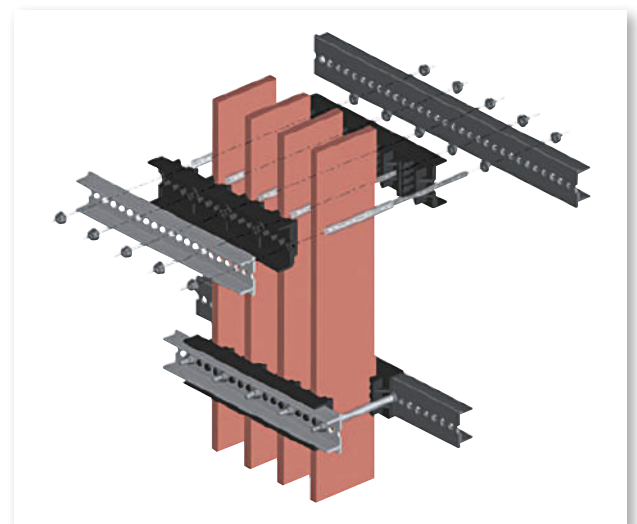
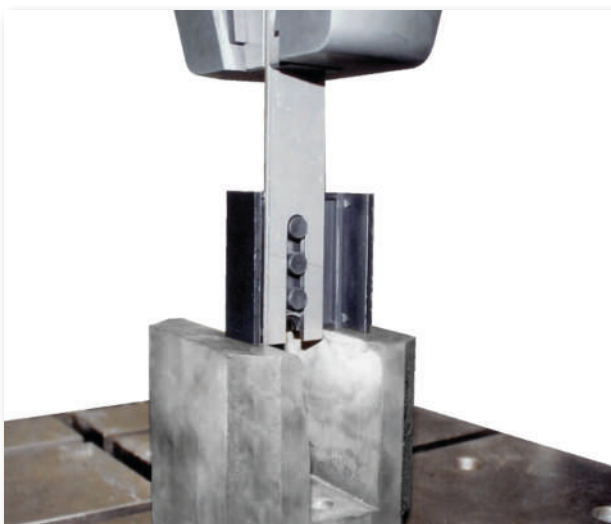

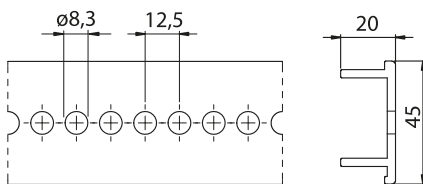

file n° E300607

### CARATTERISTICHE TECNICHE

**Materiale:** amagnetico in lega di alluminio  
EN AW-6060 T5

### PROFILO DI SUPPORTO

Codice	Riferimento		Peso (kg)
TOP1000	TOP PR2000	2	1,2

- Unico codice per tutte le configurazioni
- Realizzato in alluminio
- Lunghezza 2 metri
- Utilizzato doppio, grazie alla forma asimmetrica, consente di formare una struttura ad elevata resistenza meccanica (per grandi carichi orizzontali)

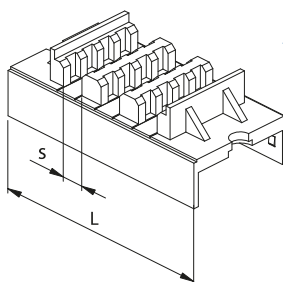
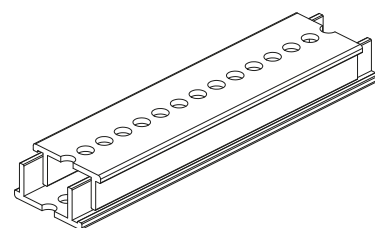

file n° E300607

### CARATTERISTICHE TECNICHE

**Materiale:** PA 6,6 rinforzato  
35% fibra di vetro

**Colore:** nero

**Autoestinguenza:** UL 94-V0

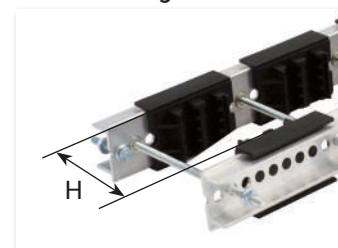

### SET BLOCCHETTI E VITERIA

Codice	Riferimento		Tipo	n° totale blocchetti	n° tiranti	n° barre	s (mm)	H* min-max (mm)	L (mm)
TOP1005	TOP 2/5T	1	T	6	4	1÷2	5	30-130	50
TOP1010	TOP 2/5TN	1	T+N	8	5	1÷2	5	30-130	50
TOP1015	TOP 4/5T	1	T	6	4	1÷4	5	30-130	75
TOP1020	TOP 4/5TN	1	T+N	8	5	1÷4	5	30-130	75
TOP1025	TOP 1/10T	1	T	6	4	1	10	30-130	50
TOP1030	TOP 1/10TN	1	T+N	8	5	1	10	30-130	50
TOP1035	TOP 2/10T	1	T	6	4	1÷2	10	30-130	75
TOP1040	TOP 2/10TN	1	T+N	8	5	1÷2	10	30-130	75
TOP1045	TOP 3/10T	1	T	6	4	1÷3	10	30-130	100
TOP1050	TOP 3/10TN	1	T+N	8	5	1÷3	10	30-130	100

\* H = larghezza barra

Il set è composto da blocchetti isolanti per barre in spessore 5 o 10 mm e da tutta la viteria e tiranti necessari alla realizzazione di un portabarre configurazioni T (trifase) o T+N (trifase + neutro)

**Esempio:** per realizzare un portabarre in config.  
Trifase + Neutro (TN), con 2 barre per fase  
di spessore 10 mm (2/10) = 2/10 TN

**Ordinare:** Profilo in alluminio TOP1000  
Set Blocchetti e viteria TOP1040



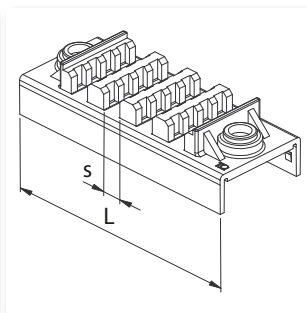
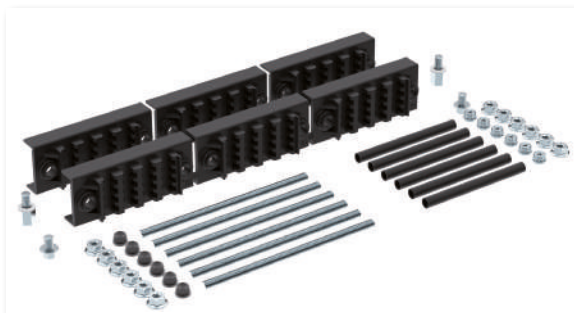

## CARATTERISTICHE TECNICHE

**Materiale:** PA 6,6 rinforzato  
35% fibra di vetro

**Colore:** nero

**Autoestinguenza:** UL 94-V0  
I kit TOP1052 e TOP1053 includono  
anche i tubetti in PA12 per  
isolamento tiranti M8.

## SET BLOCCHETTI E VITERIA Ω TOP 4/10

Codice	Riferimento		Tipo	n° blocchetti	n° tiranti	n° barre	s (mm)	H* min-max (mm)	L (mm)
TOP1052	TOP 4/10T	1	T	6	6	1÷4	10	30-120	125
TOP1053	TOP 4/10TN	1	T+N	8	8	1÷4	10	30-120	125

\* H = larghezza barra

## CARATTERISTICHE TECNICHE



Esempio di KIT PORTABARRE assemblato

Profilo: vedi TOP1000

Blocchetti

**Materiale:** PA 6,6 rinforzato 35%  
fibra di vetro

**Colore:** nero

**Autoestinguenza:** UL 94-V0



file n° E300607

## KIT PORTABARRE

Codice	Riferimento		Tipo	Adatto per quadri di Profondità (mm)
TOP1060	TOP 2/5TN-400	1	T+N	400
TOP1065	TOP 1/10TN-400	1	T+N	400
TOP1070	TOP 2/5TN-600	1	T+N	600
TOP1075	TOP 2/10TN-600	1	T+N	600

## CARATTERISTICHE TECNICHE

**Materiale TOP1055:** PA12

**Temperatura di lavoro:**

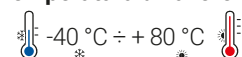

**Materiale TOP1100 - TOP1105:**  
Acciaio zincato

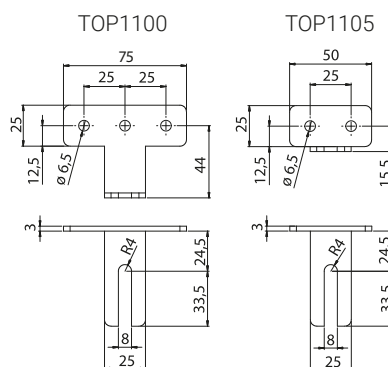

file n° E300607

## ACCESSORI

Codice	Riferimento	Descrizione	
TOP1055	TOP TI	tubetto per isolamento tirante Ø8x6, L = 140 mm	100
TOP1100	TOP SQ-O	staffa di fissaggio bus verticale 3 fori	10
TOP1105	TOP SQ-V	staffa di fissaggio bus verticale 2 fori	10

### INFORMAZIONI UTILI E IMPORTANTI

- Le distanze tra i supporti (in mm) sono calcolate tenendo in considerazione il carico di snervamento del rame; pertanto, i valori indicati, non permettono la deformazione permanente delle barre in rame, sollecitate dal cortocircuito.
  - Il primo e l'ultimo portabarre devono essere montati ad una distanza dalle estremità delle barre non superiore ad 1/4 della distanza prevista tra i supporti.
  - Per valori di tenuta al corto circuito diversi o intermedi rispetto a quelli indicati:
  - Per configurazioni differenti da quelle indicate:
  - Per interassi tra le fasi intermedi o superiori rispetto a quelli indicati:
  - Per barre in alluminio.
- UTILIZZATE IL NOSTRO SOFTWARE 
- Il primo valore indicato come interasse tra le fasi è il minimo possibile ottenibile per la specifica configurazione di portabarre (blocchetti isolanti non distanziati fra loro).
  - Per alcune configurazioni ad interasse fasi minimo, per le fasi interne, potrebbe risultare difficoltoso l'inserimento della bulloneria; si consiglia di montare una fase per volta.
  - Per configurazioni ad interasse fasi minimo, si consiglia l'impiego del tubetto in rilsan TOP1055 per l'isolamento del tirante.

### Importante

- Per configurazioni a partire da n° 2 barre in rame 80x10 o n° 3 barre in rame da 50x10 per fase si consiglia di utilizzare il profilo di alluminio DOPPIO (vale a dire due profili accoppiati, uno dentro l'altro, a creare una sorta di tubo quadro di notevole rigidità meccanica).

### Distanza tra i supporti in funzione della Icc (corrente di corto circuito)

Icc pk = Valore di picco della corrente di corto circuito espresso in kA

Icc rms = Valore efficace della corrente di corto circuito, durata pari ad 1 secondo, espresso in kA

### Ω TOP 4 / 10 >> 4 BARRE PER FASE

Icc pk (kA)	105			165			187			220			264			
Icc rms (kA)	50			75			85			100			120			
Interasse tra le fasi (mm)	125	150	175	125	150	175	125	150	175	125	150	175	125	150	175	
SEZIONE BARRA H x s	50X10	<b>900</b>	900	900	<b>600</b>	657	710	<b>498</b>	580	626	<b>359</b>	431	503	<b>249</b>	299	349
	60X10	<b>900</b>	900	900	<b>639</b>	720	778	<b>498</b>	597	686	<b>359</b>	431	503	<b>249</b>	299	349
	80X10	<b>900</b>	900	900	<b>639</b>	767	895	<b>498</b>	597	697	<b>359</b>	431	503	<b>249</b>	299	349
	100X10	<b>900</b>	900	900	<b>639</b>	767	895	<b>498</b>	597	697	<b>359</b>	431	503	<b>249</b>	299	349
	120X10	<b>900</b>	900	900	<b>639</b>	767	895	<b>498</b>	597	697	<b>359</b>	431	503	<b>249</b>	299	349

### Ω TOP 4 / 10 >> 3 BARRE PER FASE

Icc pk (kA)	105			165			187			220			242			
Icc rms (kA)	50			75			85			100			110			
Interasse tra le fasi (mm)	125	150	175	125	150	175	125	150	175	125	150	175	125	150	175	
SEZIONE BARRA H x s	50X10	<b>817</b>	895	900	<b>520</b>	569	615	<b>458</b>	502	542	<b>332</b>	399	461	<b>274</b>	329	384
	60X10	<b>895</b>	900	900	<b>569</b>	624	674	<b>460</b>	550	594	<b>332</b>	399	465	<b>274</b>	329	384
	80X10	<b>900</b>	900	900	<b>591</b>	709	778	<b>460</b>	552	644	<b>332</b>	399	465	<b>274</b>	329	384
	100X10	<b>900</b>	900	900	<b>591</b>	709	828	<b>460</b>	552	644	<b>332</b>	399	465	<b>274</b>	329	384
	120X10	<b>900</b>	900	900	<b>591</b>	709	828	<b>460</b>	552	644	<b>332</b>	399	465	<b>274</b>	329	384

• In grassetto i valori corrispondenti alla massima distanza ammessa tra i vari supporti.

## Ω TOP 3 / 10 >> 3 BARRE PER FASE

Icc pk (kA)		105				143				165				187				220			
Icc rms (kA)		50				65				75				85				100			
Interasse tra le fasi (mm)		100	125	150	175	100	125	150	175	100	125	150	175	100	125	150	175	100	125	150	175
SEZIONE BARRA H x s	30x10	<b>566</b>	633	693	749	<b>415</b>	464	509	549	<b>360</b>	402	441	476	<b>317</b>	355	389	420	<b>249</b>	302	330	357
	40x10	<b>653</b>	730	800	864	<b>480</b>	536	587	635	<b>416</b>	465	509	550	<b>345</b>	410	449	485	<b>249</b>	312	374	412
	50x10	<b>730</b>	817	895	900	<b>536</b>	600	657	710	<b>444</b>	520	569	615	<b>345</b>	432	502	542	<b>249</b>	312	374	437
	60x10	<b>800</b>	895	900	900	<b>587</b>	657	720	777	<b>444</b>	555	624	674	<b>345</b>	432	518	594	<b>249</b>	312	374	437
	80x10	<b>900</b>	900	900	900	<b>591</b>	739	831	898	<b>444</b>	555	666	777	<b>345</b>	432	518	605	<b>249</b>	312	374	437
	100x10	<b>900</b>	900	900	900	<b>591</b>	739	887	900	<b>444</b>	555	666	777	<b>345</b>	432	518	605	<b>249</b>	312	374	437
	120x10	<b>900</b>	900	900	900	<b>591</b>	739	887	900	<b>444</b>	555	666	777	<b>345</b>	432	518	605	<b>249</b>	312	374	437

## Ω TOP 2 / 10 >> 2 BARRE PER FASE

Icc pk (kA)		74				105				165				187			
Icc rms (kA)		35				50				75				85			
Interasse tra le fasi (mm)		75	100	125	150	75	100	125	150	75	100	125	150	75	100	125	150
SEZIONE BARRA H x s	30x10	<b>571</b>	660	738	808	<b>400</b>	462	516	566	<b>254</b>	294	328	360	<b>224</b>	259	290	317
	40x10	<b>660</b>	762	852	900	<b>462</b>	533	596	653	<b>294</b>	339	379	416	<b>254</b>	299	335	367
	50x10	<b>738</b>	852	900	900	<b>516</b>	596	667	730	<b>326</b>	379	424	465	<b>254</b>	335	374	410
	60x10	<b>808</b>	900	900	900	<b>566</b>	653	730	800	<b>326</b>	416	465	509	<b>254</b>	338	410	449
	80x10	<b>900</b>	900	900	900	<b>653</b>	754	844	900	<b>326</b>	435	537	588	<b>254</b>	338	423	508
	100x10	<b>900</b>	900	900	900	<b>730</b>	844	900	900	<b>326</b>	435	544	652	<b>254</b>	338	423	508
	120x10	<b>900</b>	900	900	900	<b>900</b>	900	900	900	<b>326</b>	435	544	652	<b>254</b>	338	423	508

## Ω TOP 1 / 10 >> 1 BARRA PER FASE

Icc pk (Ka)		52				74				105				143			
Icc rms (Ka)		25				35				50				65			
Interasse tra le fasi (mm)		50	75	100	125	50	75	100	125	50	75	100	125	50	75	100	125
SEZIONE BARRA H x s	30x10	<b>462</b>	566	653	730	<b>330</b>	404	466	522	<b>231</b>	283	326	365	<b>169</b>	207	240	268
	40x10	<b>533</b>	653	754	844	<b>381</b>	466	539	602	<b>266</b>	326	377	422	<b>195</b>	240	277	309
	50x10	<b>596</b>	730	844	900	<b>426</b>	522	602	674	<b>298</b>	365	422	471	<b>219</b>	268	309	346
	60x10	<b>653</b>	800	900	900	<b>466</b>	571	660	738	<b>326</b>	400	462	516	<b>240</b>	293	339	379
	80x10	<b>754</b>	900	900	900	<b>539</b>	660	762	852	<b>377</b>	462	533	596	<b>258</b>	339	391	438
	100x10	<b>844</b>	900	900	900	<b>602</b>	738	852	900	<b>422</b>	516	596	667	<b>258</b>	379	438	489
	120x10	<b>900</b>	900	900	900	<b>660</b>	808	900	900	<b>462</b>	566	653	730	<b>258</b>	387	480	536

• In grassetto i valori corrispondenti alla massima distanza ammessa tra i vari supporti.

### Distanza tra i supporti in funzione della Icc (corrente di corto circuito)

Icc pk = Valore di picco della corrente di corto circuito espresso in kA

Icc rms = Valore efficace della corrente di corto circuito, durata pari ad 1 secondo, espresso in kA

### Ω TOP 4 / 5 >> 4 BARRE PER FASE

Icc pk (kA)		53				74				105				143				165			
Icc rms (kA)		25				35				50				65				75			
Interasse tra le fasi (mm)		75	100	125	150	75	100	125	150	75	100	125	150	75	100	125	150	75	100	125	150
SEZIONE BARRA H x S	30x5	<b>550</b>	640	720	780	<b>400</b>	460	510	560	<b>270</b>	310	340	380	<b>210</b>	240	270	290	<b>180</b>	210	230	250
	40x5	<b>640</b>	740	830	900	<b>460</b>	530	590	650	<b>310</b>	360	400	440	<b>240</b>	270	310	340	<b>200</b>	240	270	290
	50x5	<b>715</b>	830	900	900	<b>510</b>	590	660	720	<b>340</b>	400	440	490	<b>265</b>	310	340	370	<b>200</b>	265	300	320
	63x5	<b>800</b>	900	900	900	<b>570</b>	660	740	810	<b>390</b>	450	500	550	<b>265</b>	340	380	420	<b>200</b>	265	330	360
	80x5	<b>900</b>	900	900	900	<b>650</b>	750	840	900	<b>440</b>	500	560	620	<b>265</b>	355	430	470	<b>200</b>	265	330	400
	100x5	<b>900</b>	900	900	900	<b>720</b>	840	900	900	<b>450</b>	560	630	690	<b>265</b>	355	430	530	<b>200</b>	265	330	400
	125x5	<b>900</b>	900	900	900	<b>810</b>	900	900	900	<b>450</b>	600	700	770	<b>265</b>	355	430	530	<b>200</b>	265	330	400

### Ω TOP 4 / 5 >> 3 BARRE PER FASE

Icc pk (kA)		53				74				105				143				165			
Icc rms (kA)		25				35				50				65				75			
Interasse tra le fasi (mm)		75	100	125	150	75	100	125	150	75	100	125	150	75	100	125	150	75	100	125	150
SEZIONE BARRA H x S	30x5	<b>480</b>	550	620	680	<b>340</b>	400	440	490	<b>230</b>	270	300	330	<b>180</b>	210	230	250	<b>150</b>	180	200	220
	40x5	<b>550</b>	640	720	780	<b>400</b>	460	510	560	<b>270</b>	310	340	380	<b>210</b>	240	270	290	<b>175</b>	210	230	250
	50x5	<b>620</b>	720	800	880	<b>440</b>	510	570	630	<b>300</b>	340	390	420	<b>230</b>	270	300	320	<b>175</b>	230	260	280
	63x5	<b>700</b>	800	900	900	<b>500</b>	570	640	700	<b>330</b>	390	430	470	<b>230</b>	300	330	360	<b>175</b>	230	290	320
	80x5	<b>780</b>	900	900	900	<b>560</b>	650	720	790	<b>380</b>	440	490	530	<b>230</b>	310	370	410	<b>175</b>	230	290	345
	100x5	<b>880</b>	900	900	900	<b>630</b>	720	810	890	<b>390</b>	490	540	600	<b>230</b>	310	385	460	<b>175</b>	230	290	345
	125x5	<b>900</b>	900	900	900	<b>700</b>	810	900	900	<b>390</b>	520	610	670	<b>230</b>	310	385	465	<b>175</b>	230	290	345

• In grassetto i valori corrispondenti alla massima distanza ammessa tra i vari supporti.

\* valore inferiore a 100 mm

## Distanza tra i supporti in funzione della Icc (corrente di corto circuito)

Icc pk = Valore di picco della corrente di corto circuito espresso in kA

Icc rms = Valore efficace della corrente di corto circuito, durata pari ad 1 secondo, espresso in kA

### Ω TOP 2 / 5 >> 2 BARRE PER FASE

Icc pk (kA)		53				74				105				143			
Icc rms (kA)		25				35				50				65			
Interasse tra le fasi (mm)		50	75	100	125	50	75	100	125	50	75	100	125	50	75	100	125
SEZIONE BARRA H x S	30x5	<b>320</b>	390	450	510	<b>230</b>	280	320	360	<b>150</b>	190	220	240	<b>120</b>	150	170	190
	40x5	<b>370</b>	450	520	580	<b>260</b>	320	370	420	<b>180</b>	220	250	280	<b>140</b>	170	190	220
	50x5	<b>410</b>	510	580	650	<b>300</b>	360	420	470	<b>200</b>	240	280	310	<b>150</b>	190	220	240
	63x5	<b>460</b>	570	660	730	<b>330</b>	410	470	520	<b>220</b>	270	320	350	<b>170</b>	210	240	270
	80x5	<b>520</b>	640	740	830	<b>370</b>	460	530	590	<b>250</b>	310	360	400	<b>165</b>	240	270	310
	100x5	<b>580</b>	720	830	900	<b>420</b>	510	590	660	<b>280</b>	340	400	440	<b>165</b>	250	310	340
	125x5	<b>650</b>	800	900	900	<b>470</b>	570	660	740	<b>285</b>	390	440	500	<b>165</b>	250	335	380

### Ω TOP 2 / 5 >> 1 BARRA PER FASE

Icc pk (kA)		53				74				105				143			
Icc rms (kA)		25				35				50				65			
Interasse tra le fasi (mm)		50	75	100	125	50	75	100	125	50	75	100	125	50	75	100	125
SEZIONE BARRA H x S	30x5	<b>225</b>	280	320	360	<b>160</b>	200	230	260	<b>110</b>	135	155	175	-*	100	120	130
	40x5	<b>265</b>	320	370	415	<b>190</b>	230	265	300	<b>125</b>	155	180	200	-*	120	135	155
	50x5	<b>295</b>	360	415	465	<b>210</b>	260	300	335	<b>140</b>	175	200	225	<b>110</b>	130	155	170
	63x5	<b>330</b>	405	470	525	<b>235</b>	290	335	375	<b>160</b>	195	225	250	<b>120</b>	150	170	195
	80x5	<b>370</b>	455	530	585	<b>265</b>	325	375	420	<b>180</b>	220	255	285	<b>135</b>	170	195	220
	100x5	<b>415</b>	510	585	655	<b>300</b>	365	420	470	<b>200</b>	245	285	315	<b>155</b>	190	220	245
	125x5	<b>465</b>	570	655	735	<b>335</b>	405	470	525	<b>225</b>	275	315	355	<b>155</b>	210	245	275

• In grassetto i valori corrispondenti alla massima distanza ammessa tra i vari supporti.

\* valore inferiore a 100 mm

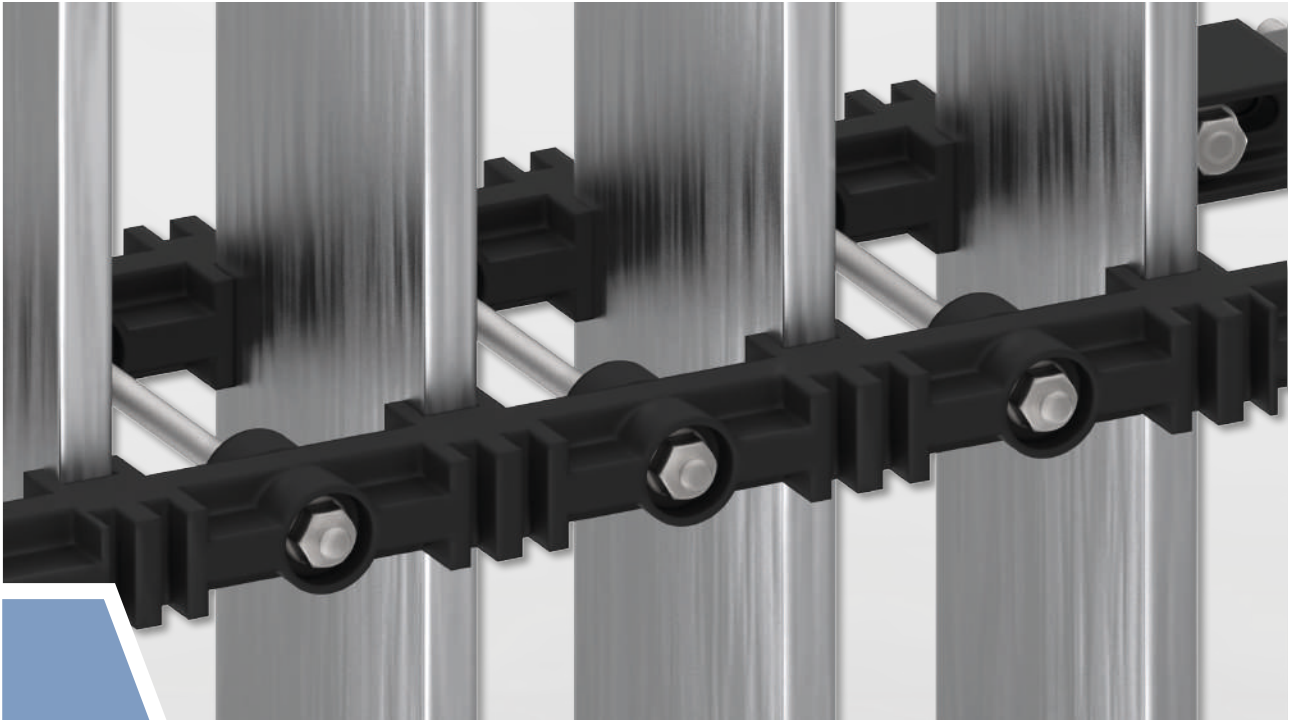

### CARATTERISTICHE TECNICHE

- Elevata versatilità
- Interasse tra le fasi 70 mm
- Elevata resistenza al corto circuito
- Soluzione unica per supporto di barre di spessore 5 e 10 mm
- Fissaggio diretto su quadri di profondità 400 mm
- Staffe regolabili di fissaggio in dotazione
- Temperatura massima di lavoro: +125 °C 

#### Materiale:

Poliammide 6,6 rinforzato 35% Fibra Vetro  
Autoestinguente UL 94-V0  
Colore nero

#### Certificazioni:

Conforme alla norma IEC 61439-2  
CERTIFICATO ACAE-LOVAG

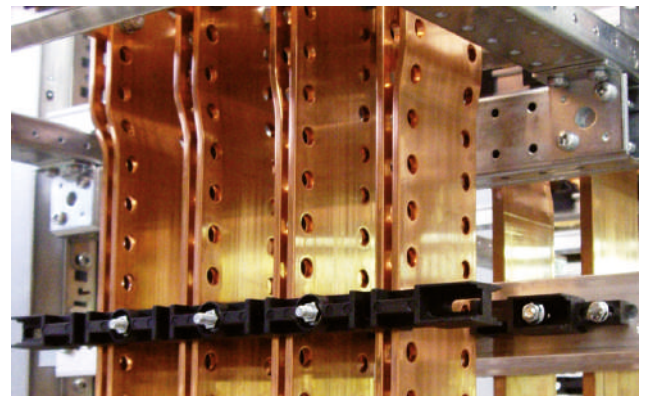
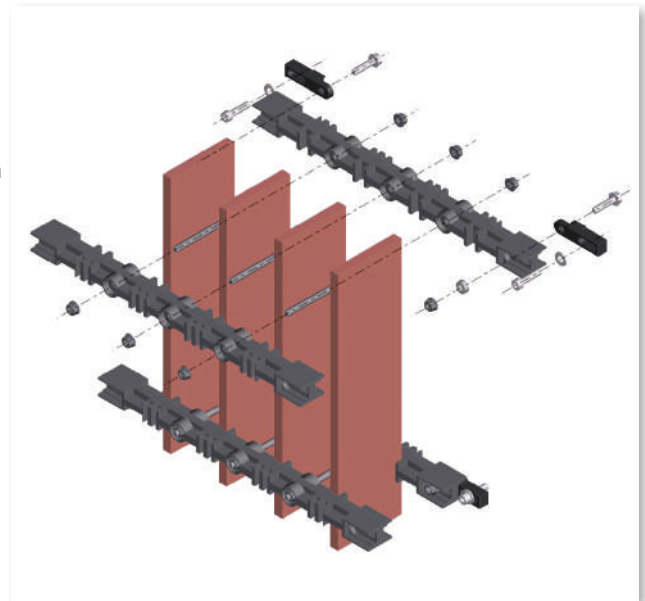

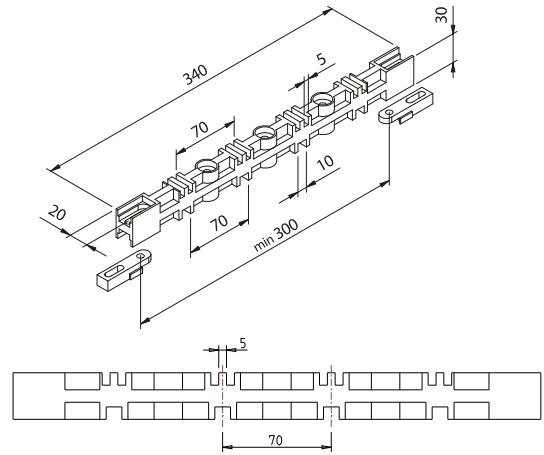
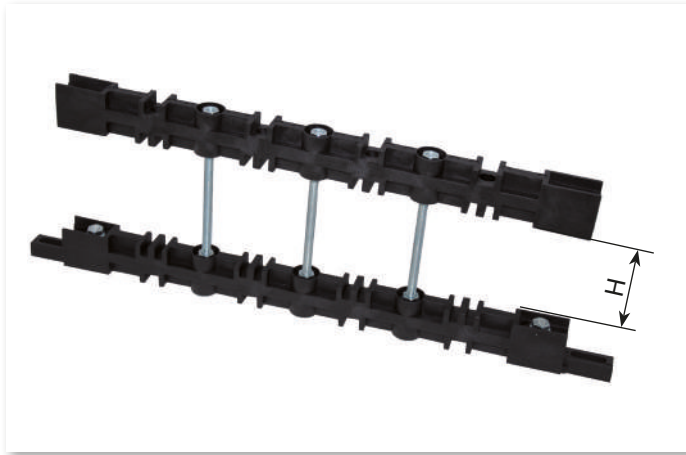

Codice	Riferimento		Tipo	n° tiranti	n° barre	s (mm)	H* min ÷ max (mm)
TOP2000	TOP J 5-10	2	T+N	2 / 5	3	1-2	30 ÷ 80
				1 / 10		1	30 ÷ 80

\* H = larghezza barra

### Distanza tra i supporti in funzione della Icc (corrente di corto circuito)

**Icc pk** = Valore di picco della corrente di corto circuito espresso in kA

**Icc rms** = Valore efficace della corrente di corto circuito, durata pari ad 1 secondo, espresso in kA

### Ω TOP JUNIOR 1 / 10 >> 1 BARRA PER FASE

Icc pk (kA)	53	74	110	132	
Icc rms (kA)	25	35	50	60	
Interasse tra le fasi (mm)	70				
SEZIONE BARRA H x s	30x10	540	385	260	200
	40x10	620	445	285	200
	50x10	695	495	285	200
	60x10	760	545	285	200
	80x10	870	630	285	200

### Ω TOP JUNIOR 2 / 5 >> 1 BARRA PER FASE

Icc pk (kA)	53	74	110	132	
Icc rms (kA)	25	35	50	60	
Interasse tra le fasi (mm)	70				
SEZIONE BARRA H x s	30x5	270	190	130	105
	40x5	310	220	150	125
	50x5	350	250	165	129
	60x5	380	275	180	129
	80x5	390	310	210	129

### Ω TOP JUNIOR 2 / 5 >> 2 BARRE PER FASE

Icc pk (kA)	53	74	110	132	
Icc rms (kA)	25	35	50	60	
Interasse tra le fasi (mm)	70				
SEZIONE BARRA H x s	30x5	380	270	180	150
	40x5	440	310	210	165
	50x5	490	350	235	165
	60x5	540	385	240	165
	80x5	620	445	240	165

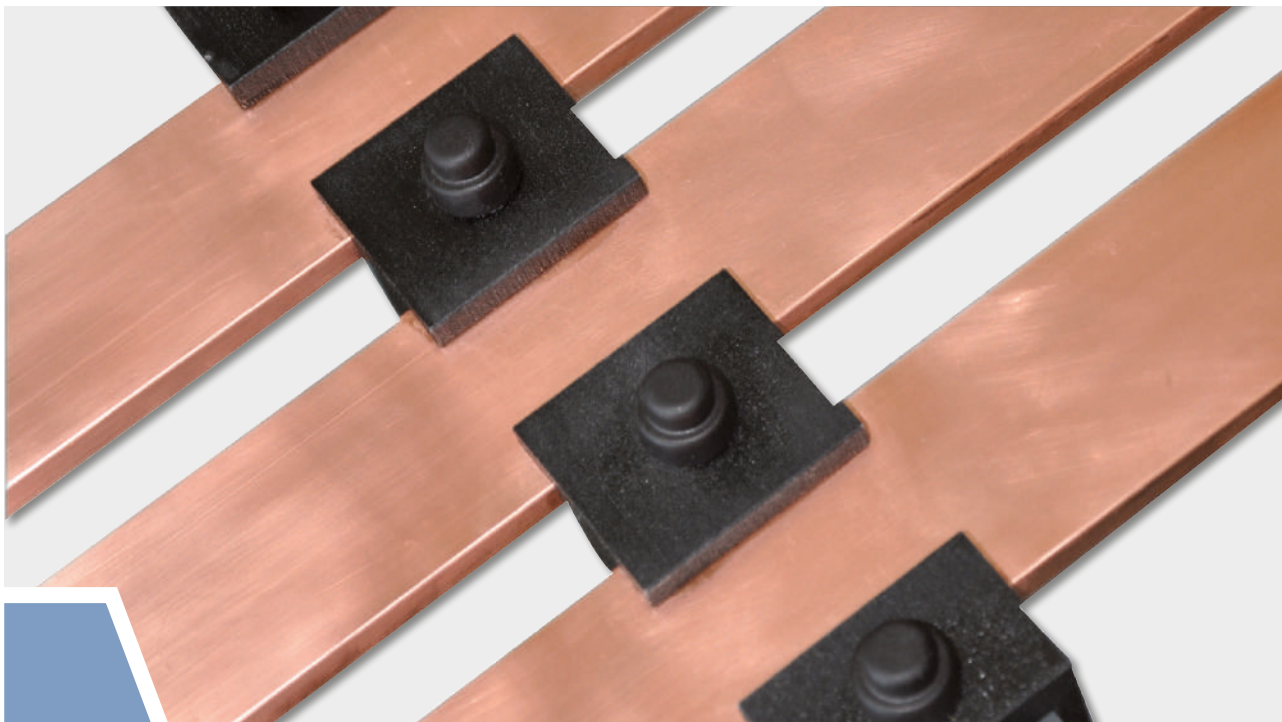

Il portabarre Ω FLAT è una soluzione **UNIVERSALE, RAPIDA e CONVENIENTE** per il supporto di barre, in rame o alluminio, in configurazione piana.

È costituito essenzialmente da due elementi:

- 1) profilo di supporto e fissaggio
- 2) set di blocchetti e viteria per il serraggio delle barre

Il portabarre Ω FLAT è utilizzabile anche come sistema di ammassaggio per connessioni flessibili isolate COFLEX e J-LINK.

### CARATTERISTICHE TECNICHE

#### Universale

- Distanza tra le fasi predefinibile in funzione della larghezza delle barre o regolabile all'installazione
- Barre di spessore da 4 a 10 mm
- Elevata resistenza al corto circuito
- Distanza in aria tra due fasi:
  - 20 mm con blocchetto forma a "T"
  - 40 mm con due blocchetti forma a "L", incrementabile distanziando i blocchetti
- Temperatura massima di lavoro: +140 °C 

#### Blocchetti isolanti:

In PA 6,6 rinforzato 30% Fibra Vetro  
 Colore nero  
 Autoestinguente UL 94-V0  
 Privi di alogeni

#### Profilo:

In PVC estruso  
 Autoestinguente UL 94-V0  
 Colore nero

#### Certificazioni:

Conforme alla norma IEC 61439-2  
 CERTIFICATO ACAE-LOVAG

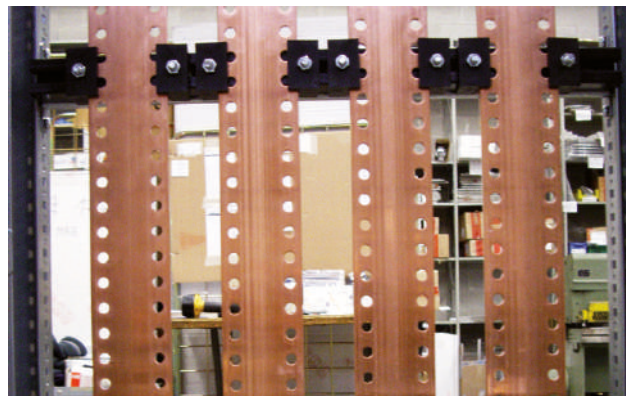
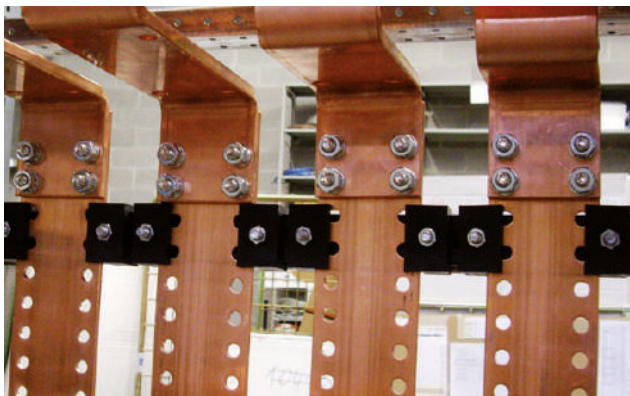
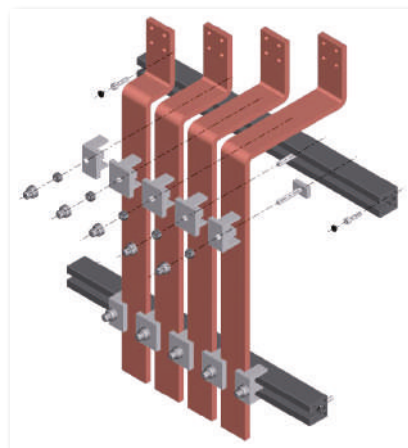



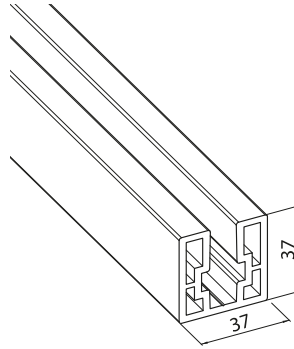

## CARATTERISTICHE TECNICHE

**Materiale:** PVC estruso  
**Colore:** nero  
**Autoestinguenza:** UL 94-V0  
**Lunghezza:** 2 m

Unico codice per tutte le configurazioni  
 Fissaggio al quadro con viti TCEI M6x25  
 (forare lungo la linea guida di fondo del profilo)

## PROFILO DI SUPPORTO

Codice	Riferimento		Peso (kg)
FLT1000	FLT PR 2000	2	1,90



## CARATTERISTICHE TECNICHE

**Materiale:** PA 6,6 rinforzato 30% Fibra Vetro  
**Colore:** nero  
**Autoestinguenza:** UL 94-V0  
 Privi di alogeni

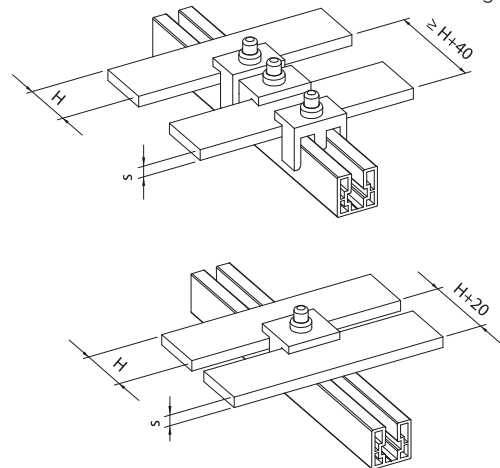
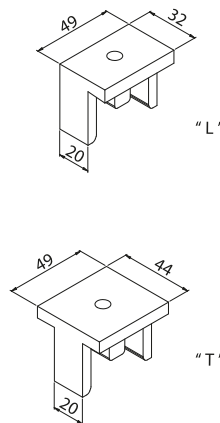

## BLOCCHETTI ISOLANTI E VITERIA

Codice	Riferimento		Fasi	n° blocchetti a "L"	n° blocchetti a "T"	s min-max (mm)	H* min-max (mm)	Interasse tra le fasi (mm)
FLT1015	FLT LT-T	1	T	2	2	5-10	30-100	H + 20
FLT1020	FLT LT-TN	1	T+N	2	3			≥ H + 40
FLT1025	FLT LL-T	1	T	6	-			
FLT1030	FLT LL-TN	1	T+N	8	-			≥ H + 40

\* H = larghezza barra

Il set è composto da blocchetti isolanti, viti testa a martello M8x45, dadi esagonali M8 e cappucci copridado isolanti. È completo di viti TCEI M6x25 di fissaggio profilo FLT1000 e tappi di isolamento testa vite TCEI M6x25.

### Esempio:

per realizzazione di un portabarre in configurazione Trifase + Neutro (Fasi=T+N) con interasse tra le fasi **MINIMO** (=H+20 mm)

**Ordinare:** Profilo in PVC Lunghezza 2 metri **FLT1000**  
 Set Blocchetti e viteria **FLT1020**

### Distanza tra i supporti in funzione della Icc (corrente di corto circuito)

**Icc pk** = Valore di picco della corrente di corto circuito espresso in kA

**Icc rms** = Valore efficace della corrente di corto circuito, durata pari ad 1 secondo, espresso in kA

### CONFIGURAZIONI CON FLT1015 - FLT1020

Icc pk (kA)		53						74						84					
Icc rms (kA)		25						35						40					
Interasse tra le fasi (mm)		50	60	70	80	100	120	50	60	70	80	100	120	50	60	70	80	100	120
LARGHEZZA BARRA H (mm)	30	<b>240</b>	-	-	-	-	-	<b>120</b>	-	-	-	-	-	<b>95</b>	-	-	-	-	-
	40	-	<b>290</b>	-	-	-	-	-	<b>150</b>	-	-	-	-	-	<b>115</b>	-	-	-	-
	50	-	-	<b>335</b>	-	-	-	-	-	<b>170</b>	-	-	-	-	-	<b>135</b>	-	-	-
	60	-	-	-	<b>385</b>	-	-	-	-	-	<b>195</b>	-	-	-	-	-	<b>150</b>	-	-
	80	-	-	-	-	<b>480</b>	-	-	-	-	-	<b>245</b>	-	-	-	-	-	<b>190</b>	-
	100	-	-	-	-	-	<b>575</b>	-	-	-	-	-	<b>295</b>	-	-	-	-	-	<b>230</b>

### CONFIGURAZIONI CON FLT1025 - FLT1030

Icc pk (kA)		53								74								84							
Icc rms (kA)		25								35								40							
Interasse tra le fasi (mm)		70	80	90	100	120	140	160	70	80	90	100	120	140	160	70	80	90	100	120	140	160			
LARGHEZZA BARRA H (mm)	30	<b>335</b>	385	430	480	575	675	770	<b>170</b>	195	220	245	295	345	390	<b>135</b>	150	170	190	230	265	305			
	40	-	<b>385</b>	430	480	575	675	770	-	<b>195</b>	220	245	295	345	390	-	<b>150</b>	170	190	230	265	305			
	50	-	-	<b>430</b>	480	575	675	770	-	-	<b>220</b>	245	295	345	390	-	-	<b>170</b>	190	230	265	305			
	60	-	-	-	<b>480</b>	575	675	770	-	-	-	<b>245</b>	295	345	390	-	-	-	<b>190</b>	230	265	305			
	80	-	-	-	-	<b>575</b>	675	770	-	-	-	-	<b>295</b>	345	390	-	-	-	-	<b>230</b>	265	305			
	100	-	-	-	-	-	<b>675</b>	770	-	-	-	-	-	<b>345</b>	390	-	-	-	-	-	<b>265</b>	305			

#### NOTA:

- = configurazione non possibile

In grassetto i valori corrispondenti alla massima distanza ammessa tra i vari supporti.

Per altri valori di interassi tra le fasi, fare riferimento a QWARE.



Gli isolatori a "barilotto" e a "colonnina", impiegati come supporto isolante di conduttori attivi, garantiscono un'ottima capacità di isolamento elettrico. Possono essere impiegati come supporto di apparecchiature elettriche offrendo alti valori di resistenza meccanica, nonché come elemento distanziatore e/o di irrigidimento di un sistema costituito da barre conduttrici (in rame o alluminio).

Le differenti altezze, le differenti larghezze e le diverse dimensioni degli inserti filettati consentono di selezionare il prodotto più appropriato per la specifica installazione.

La gamma **TEKNOMEGA** offre due tipologie di prodotto, entrambe con elevate caratteristiche di isolamento elettrico e resistenza meccanica ma ottenute dall'impiego di processi di produzione e materiali differenti:

**-  $\Omega$  COMPREX: ISOLATORI e COLONNINE di colore ROSSO**

composti di poliestere rinforzato in fibra di vetro, processo di stampaggio per compressione.

**-  $\Omega$  ISO: ISOLATORI e COLONNINE di colore NERO**

composti di poliammide rinforzato in fibra di vetro, processo di stampaggio per iniezione.

**ENTRAMBE** le gamme degli **ISOLATORI TEKNOMEGA** sono state sottoposte a severi **TEST** di verifica della resistenza meccanica ed elettrica.

I valori conseguiti durante le prove sono inseriti nelle rispettive tabelle tecniche.

**Test e prove eseguiti in conformità a norma EN 60664-1 ed EN 61439-1.**

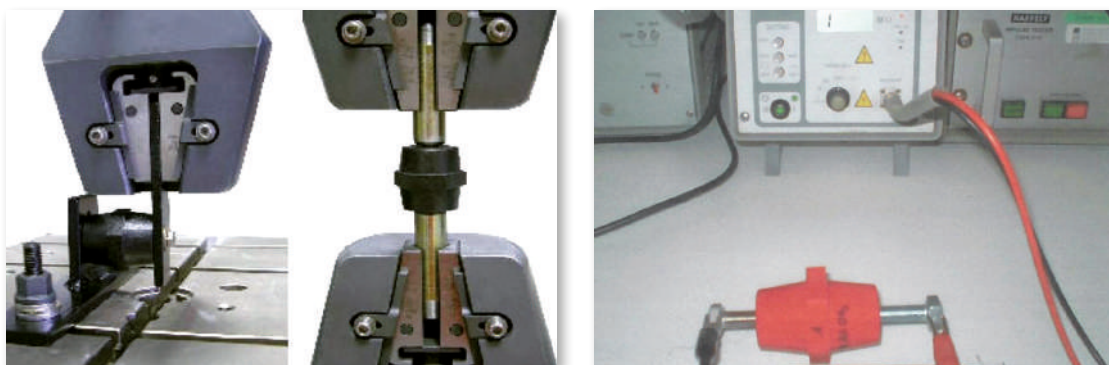

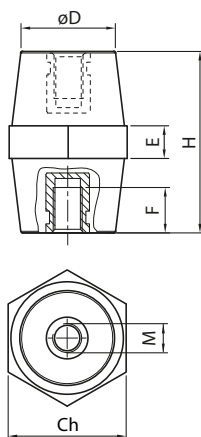

### CARATTERISTICHE TECNICHE

**Isolante:**

**Materiale:** poliestere termoindurente rinforzato in fibra vetro

**Colore:** rosso RAL 3031

**Autoestinguenza:** UL 94-V0

**Inseriti filettati:**

Acciaio zincato

**Prodotto finito:**

Tensione nominale: 1000 V AC / 1500 V DC

Temperatura di lavoro:  $-40^{\circ}\text{C} \div +130^{\circ}\text{C}$

R.T. = carico di rottura a trazione    R.C. = carico di rottura a compressione    R.F. = carico di rottura a flessione

Codice	Riferimento		Peso (kg)	H (mm)	Ch (mm)	Tipo	øD (mm)	E (mm)	M	F (mm)		R.T. (kN)	R.C. (kN)	R.F. (kN)	
												(Nm)*			
CPH2000	CPH 16M4	50	0,007	16	15	●	12	4	M4	5	3	1,5	15	1	
CPH2005	CPH 20M4	25	0,014	20	19	●	16	5	M4	6	3	2	20	1,5	
CPH2007	CPH 20M5	25	0,014						M5	6	6	2	20	1,5	
CPH2010	CPH 20M6	25	0,012						M6	6	8	2,4	20	2,4	
CPH2015	CPH 25M5	20	0,019	25	22	●	18	6	M5	7	6	2,4	29	2,2	
CPH2020	CPH 25M6	20	0,022						M6	7	10	3,4	29	2,2	
CPH2025	CPH 30M6	10	0,064	30	30	●	25	7	M6	10	10	5,8	59	4,6	
CPH2030	CPH 30M8	10	0,062						M8	10	25	5,8	59	3,9	
CPH2035	CPH 35M6	10	0,083	35	32	●	28	10	M6	12	10	7,1	90	4	
CPH2040	CPH 35M8	10	0,081						M8	12	25	7,1	90	5,1	
CPH2045	CPH 35M10	10	0,077		41	●	35	10	M10	12	50	7,1	90	4,8	
CPH2046	CPH 35M8W	10	0,109						M8	12	25	7,9	130	6,7	
CPH2048	CPH 35M10W	10	0,108	M10	12	50	7,9	130	6,7						
CPH2050	CPH 40M6	10	0,126	40	41	●	34	12	M6	12	10	9	120	5	
CPH2055	CPH 40M8	10	0,127						M8	15	25	9	120	5	
CPH2060	CPH 40M10	10	0,122						M10	15	50	8	120	5	
CPH2065	CPH 45M6	10	0,173	45	46	●	39	13	M6	12	10	9	140	5,4	
CPH2070	CPH 45M8	10	0,166						M8	15	25	9	140	6,5	
CPH2075	CPH 45M10	10	0,165	50	46	●	37	10	M10	15	50	11	140	6,5	
CPH2080	CPH 50M6	10	0,178						M6	12	10	11	120	4,8	
CPH2085	CPH 50M8	10	0,172						M8	15	25	11	120	5,5	
CPH2090	CPH 50 M10	10	0,168	M10	15	50	11	120	5,5						
CPH2093	CPH 50M12W	10	0,240	50	50	●	45	15	M12	20	85	12,5	160	7,2	
CPH2095	CPH 60M8	4	0,330	60	60	●	49	15	M8	15	25	14	180	7,5	
CPH2100	CPH 60M10	4	0,330						M10	20	50	14	180	7,5	
CPH2102	CPH 65M10	10	0,170	65	41	●	32	12	M10	20	50	15	120	10	
CPH2101	CPH 70M10	4	0,409	70	60	●	52	14	M10	20	50	15	170	8	
CPH2103	CPH 70M12	4	0,400						M12	20	85	18	170	8	
CPH2104	CPH 75M10	10	0,267	75	50	●	38	16	M10	20	50	18	120	13	
CPH2105	CPH 75M12	10	0,299						M12	20	85	14	120	6,5	
CPH2112	CPH 80M12	3	0,485	80	65	●	52	16	M12	20	85	18	> 200	10	
CPH2115	CPH 100M12	2	0,535	100	65	●	52	18	M12	25	85	20	> 200	9	
CPH2117	CPH 100M16	2	0,520						M16	25	200	20	> 200	9	

Perni filettati per isolatori a pag 62

Tipo: ● = 6 lati

\*Valori massimi di coppia consigliati per viti di classe di resistenza 8.8

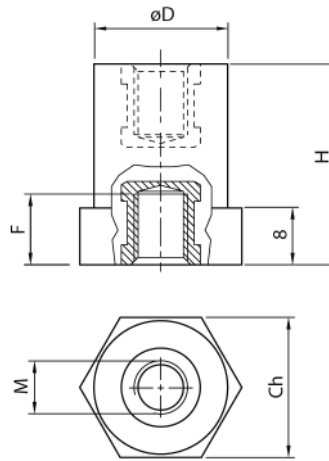

## CARATTERISTICHE TECNICHE

**Isolante:**

**Materiale:** poliester termoindurente rinforzato in fibra vetro

**Colore:** rosso RAL 3031

**Autoestinguenza:** UL 94-V0

**Inserti filettati:**

Acciaio zincato

**Prodotto finito:**

Tensione nominale: 1000 V AC / 1500 V DC

Temperatura di lavoro:  $-40^{\circ}\text{C} \div +130^{\circ}\text{C}$

**R.T.** = carico di rottura a trazione    **R.C.** = carico di rottura a compressione    **R.F.** = carico di rottura a flessione

Codice	Riferimento		Peso (kg)	H (mm)	Ch (mm)	Tipo	øD (mm)	M	F (mm)		R.T. (kN)	R.C. (kN)	R.F. (kN)
CPH2510	CLH 16M5-20	25	0,016	16	21		20	M5	4	6	2	20	1,2
CPH2515	CLH 16M6-20	25	0,016	16				M6	4	6	2	20	1,2
CPH2520	CLH 20M5-20	25	0,019	20				M5	6	6	2,8	22	1,7
CPH2525	CLH 20M6-20	25	0,018	20				M6	6	8	2,8	22	1,7
CPH2530	CLH 25M5-20	20	0,022	25				M5	7	6	3	22	2
CPH2535	CLH 25M6-20	20	0,022					M6	7	8	3	22	2
CPH2540	CLH 25M8-20	20	0,021	30				M8	8	25	3	22	2
CPH2545	CLH 30M6-20	20	0,026					M6	8	10	3,4	25	2,2
CPH2550	CLH 30M8-20	20	0,025	30				M8	10	25	3,4	25	2,2
CPH2555	CLH 35M6-20	20	0,031	35				M6	8	10	3,4	25	1,5
CPH2560	CLH 35M8-20	20	0,030	40	M8	10	25	3,4	25	1,5			
CPH2565	CLH 40M6-20	10	0,034		M6	10	10	3,7	23	1,3			
CPH2570	CLH 40M8-20	10	0,033	45	M8	10	25	3,7	23	1,3			
CPH2575	CLH 45M6-20	10	0,037		M6	10	10	3,7	23	1,2			
CPH2580	CLH 45M8-20	10	0,036	50	M8	10	25	3,7	23	1,2			
CPH2585	CLH 50M6-20	10	0,040		M6	10	10	3,7	23	1			
CPH2590	CLH 50M8-20	10	0,039	50	M8	10	25	3,7	23	1			
CPH2610	CLH 30M8-30	10	0,050	30	30		30	M8	10	25	6	48	4,5
CPH2615	CLH 35M8-30	10	0,058	35				M8	10	25	6	50	4
CPH2620	CLH 40M8-30	10	0,069	40				M8	10	25	6,5	52	3,5
CPH2625	CLH 45M8-30	10	0,101	45				M8	16	25	7	55	2,8
CPH2630	CLH 50M6-30	10	0,110	50				M6	16	10	7	55	2
CPH2635	CLH 50M8-30	10	0,108					M8	16	25	8	55	2,2
CPH2640	CLH 55M6-30	10	0,117	55				M6	16	10	8	50	1,8
CPH2645	CLH 55M8-30	10	0,115	65				M8	16	25	8	50	2
CPH2650	CLH 65M6-30	10	0,131					M6	16	10	8	47	1,7
CPH2655	CLH 65M8-30	10	0,120	65				M8	16	25	7	47	1,7
CPH2660	CLH 70M6-30	10	0,138	70	M6	16	10	7	45	1,5			
CPH2665	CLH 70M8-30	10	0,136		70	M8	16	25	7	45	1,5		

Perni filettati per isolatori a pag 62

Tipo: = 6 lati

\*Valori massimi di coppia consigliati per viti di classe di resistenza 8.8

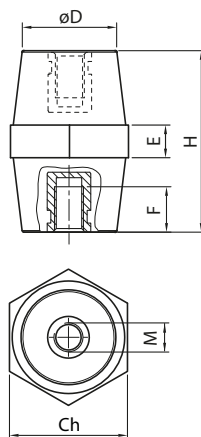

file n° 300607

### CARATTERISTICHE TECNICHE

**Isolante:**

**Materiale:** poliammide 6,6 rinforzato 35% fibra vetro

**Colore:** nero

**Autoestinguenza:** UL 94-V0

Privo di alogeni

**Inserti filettati:**

Acciaio zincato

**Prodotto finito:**

Tensione nominale: 1000 V AC / 1500 V DC

Temperatura di lavoro:  $-40^{\circ}\text{C} \div +125^{\circ}\text{C}$

R.T. = carico di rottura a trazione    R.C. = carico di rottura a compressione    R.F. = carico di rottura a flessione

Codice	Riferimento		Peso (kg)	H (mm)	Ch (mm)	Tipo	øD (mm)	E (mm)	M	F (mm)		R.T. (kN)	R.C. (kN)	R.F. (kN)	
												(Nm)*			
ISO2000	ISO 15M4 UL	50	0,005	15	14	●	12	3	M4	4	3	1,5	15	1	
ISO2005	ISO 20M4 UL	50	0,011	20	17	●	15	4	M4	4	3	2	20	1	
ISO2007	ISO 20M5 UL	50	0,011						M5	5	6	2	20	1,5	
ISO2010	ISO 20M6 UL	50	0,011	M6	5	8	2,5	20	2						
ISO2015	ISO 25M5 UL	50	0,013	25	20	●	15	5	M5	5	6	4	25	2	
ISO2020	ISO 25M6 UL	50	0,012	25	20	●	17	5	M6	5	10	4	25	2	
ISO2025	ISO 30M6 UL	50	0,038	30	30	●	26	6	M6	9	10	8	75	5	
ISO2030	ISO 30M8 UL	50	0,035						M8	9	25	8	75	5	
ISO2035	ISO 35M6 UL	50	0,049	35	32	●	28	7	M6	11	10	9	65	5,7	
ISO2040	ISO 35M8 UL	50	0,050						M8	9	25	9	65	5,7	
ISO2045	ISO 35M10 UL	50	0,058						M10	11	50	9	65	5,7	
ISO2046	ISO 35M8W UL	25	0,109	40	40	●	35	10	M8	11	25	11	110	6,5	
ISO2048	ISO 35M10W UL	25	0,108						M10	11	50	11	110	6,5	
ISO2050	ISO 40M6 UL	25	0,056	40	32	●	28	8	M6	11	10	13	75	5	
ISO2055	ISO 40M8 UL	25	0,065						M8	11	25	13	75	5	
ISO2060	ISO 40M10 UL	25	0,063						M10	11	50	13	75	5	
ISO2061	ISO 40M8W UL	25	0,108	46	46	●	40	12	M8	11	25	15	120	6	
ISO2063	ISO 40M10W UL	25	0,108						M10	11	50	15	120	6	
ISO2065	ISO 45M6 UL	25	0,108	45	41	●	33	10	M6	15	10	16	90	6,5	
ISO2070	ISO 45M8 UL	25	0,097						M8	15	25	16	90	6,5	
ISO2075	ISO 45M10 UL	25	0,097						M10	15	50	18	90	7	
ISO2076	ISO 45M8W UL	25	0,132	50	50	●	41	10	M8	15	25	20	140	8	
ISO2078	ISO 45M10W UL	25	0,132						M10	15	50	20	140	8	
ISO2080	ISO 50M6 UL	25	0,094	50	36	●	29	11	M6	15	10	15	100	4	
ISO2085	ISO 50M8 UL	25	0,096						M8	15	25	16	100	4,5	
ISO2090	ISO 50M10 UL	25	0,093						M10	15	50	18	100	6,5	
ISO2091	ISO 50M10W UL	25	0,145	50	50	●	40	12	M10	15	50	20	130	7,5	
ISO2093	ISO 50M12W UL	25	0,145						M12	15	85	20	130	8,5	
ISO2094	ISO 55M10 UL	10	0,185	55	55	●	45	12	M10	15	50	22	150	10	
ISO2095	ISO 60M8 UL	10	0,194	60	54	●	42	12	M8	15	25	22	150	9	
ISO2100	ISO 60M10 UL	10	0,190						M10	15	50	22	150	9	
ISO2101	ISO 70M10 UL	10	0,335	70	65	●	50	13	M10	15	50	22	180	9	
ISO2103	ISO 70M12 UL	10	0,331						M12	25	85	25	180	12	
ISO2105	ISO 75M12 UL	10	0,203	75	50	●	35	12	M12	25	85	20	120	7,5	
ISO2110	ISO 75M16 UL	10	0,246						M16	25	200	20	120	7,5	
ISO2112	ISO 80M12 UL	10	0,370	80	65	●	50	14	M12	25	85	25	180	12	
ISO2115	ISO 100M12 UL	10	0,458	100	65	●	50	21	M12	25	85	30	200	10	
ISO2117	ISO 100M16 UL	10	0,430						M16	25	200	30	200	10	

Perni filettati per isolatori a pag 62

Tipo: ● = 6 lati    ● = 8 lati

\*Valori massimi di coppia consigliati per viti di classe di resistenza 8.8

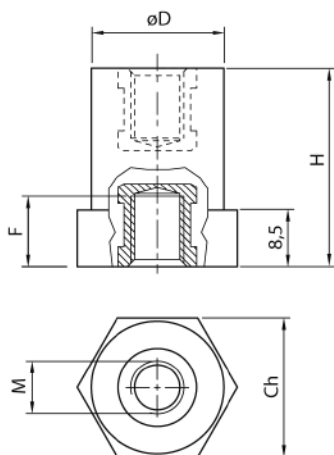

file n° 300607

## CARATTERISTICHE TECNICHE

**Isolante:**

**Materiale:** poliammide 6,6 rinforzato 35% fibra vetro

**Colore:** nero

**Autoestinguenza:** UL 94-V0

Privo di alogeni

**Inserti filettati:**

Acciaio zincato

**Prodotto finito:**

Tensione nominale: 1000 V AC / 1500 V DC

Temperatura di lavoro:  $-40^{\circ}\text{C} \div +125^{\circ}\text{C}$

**R.T.** = carico di rottura a trazione    **R.C.** = carico di rottura a compressione    **R.F.** = carico di rottura a flessione

Codice	Riferimento		Peso (kg)	H (mm)	Ch (mm)	Tipo	øD (mm)	M	F (mm)	$\mathcal{K}$ (Nm)*	R.T. (kN)	R.C. (kN)	R.F. (kN)										
ISO2120	CLN 16M4-20	50	0,014	16	21	●	20	M4	4	3	2	42	1										
ISO2125	CLN 16M5-20	50	0,014					M5	5	6	3	42	1,5										
ISO2130	CLN 16M6-20	50	0,014					M6	5	6	3,5	42	1,5										
ISO2135	CLN 20M5-20	50	0,015	20		21		●	20	M5	5	6	4	45	2								
ISO2140	CLN 20M6-20	50	0,015							M6	5	8	4,5	45	2,8								
ISO2145	CLN 25M4-20	50	0,016							M4	4	3	3	47	1,5								
ISO2150	CLN 25M5-20	50	0,017	25				21		●	20	M5	5	6	4	47	2						
ISO2155	CLN 25M6-20	50	0,018									M6	5	8	5,5	47	3,5						
ISO2160	CLN 25M8-20	50	0,018									M8	5	25	5,5	47	3,5						
ISO2165	CLN 30M5-20	50	0,027	30						21		●	20	M5	9	6	7	50	3,7				
ISO2170	CLN 30M6-20	50	0,026											M6	9	10	7	50	3,7				
ISO2175	CLN 30M8-20	50	0,024											M8	9	25	7	50	3,7				
ISO2180	CLN 35M5-20	50	0,030	35	21		●					20		M5	9	6	7	50	3,5				
ISO2185	CLN 35M6-20	50	0,029											M6	9	10	8	50	3,5				
ISO2190	CLN 35M8-20	50	0,026											M8	9	25	8	50	3,5				
ISO2195	CLN 40M5-20	50	0,030	40		21	●		20					M5	9	6	8	50	3				
ISO2200	CLN 40M6-20	50	0,030											M6	9	10	8	50	3				
ISO2205	CLN 40M8-20	50	0,028											M8	9	25	8	50	3				
ISO2210	CLN 45M5-20	25	0,033	45			21	●			20			M5	9	6	8	47	2,6				
ISO2215	CLN 45M6-20	25	0,031											M6	9	10	8	47	2,6				
ISO2220	CLN 45M8-20	25	0,030											M8	9	25	8	47	2,6				
ISO2225	CLN 50M5-20	25	0,032	50				21		●			20	M5	9	6	8	45	2,2				
ISO2230	CLN 50M6-20	25	0,034											M6	9	10	8	45	2,2				
ISO2235	CLN 50M8-20	25	0,033											M8	9	25	8	45	2,2				
ISO2240	CLN 30M6-30	50	0,039	30	30					●		30		M6	11	10	10	70	5				
ISO2245	CLN 30M8-30	50	0,037											M8	9	25	12	80	5,5				
ISO2250	CLN 35M6-30	50	0,041											35	30	●	30	M6	11	10	11	75	5
ISO2255	CLN 35M8-30	50	0,039	M8		11			25	14								85	5,5				
ISO2256	CLN 40M6-30	25	0,061	40		30			●	30								M6	11	10	11	75	4,5
ISO2257	CLN 40M8-30	25	0,061											M8		11		25	14	85	4,8		
ISO2260	CLN 45M6-30	25	0,082				45				30			●		30		M6	15	10	12	90	4,2
ISO2265	CLN 45M8-30	25	0,078	M8					15									25	16	90	4,2		
ISO2266	CLN 50M6-30	25	0,087	50					30									●	30	M6	15	10	12
ISO2267	CLN 50M8-30	25	0,083				M8	15					25	16						80	3,8		
ISO2270	CLN 55M6-30	25	0,094				55	30					●	30						M6	15	10	11
ISO2275	CLN 55M8-30	25	0,091	M8														15		25	13	75	3,5
ISO2280	CLN 65M6-30	25	0,104	65	30							●						30		M6	15	10	9,5
ISO2285	CLN 65M8-30	25	0,104				M8						15							25	9,5	70	3
ISO2290	CLN 70M6-30	25	0,109				70						30		●		30			M6	15	10	9
ISO2295	CLN 70M8-30	25	0,098	M8								15								25	9	65	2,8

Perni filettati per isolatori a pag 62

Tipo: ● = 6 lati

\*Valori massimi di coppia consigliati per viti di classe di resistenza 8.8

PRODOTTI CONFORMI  
ALLE NORMATIVE



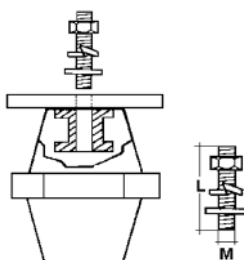

## CARATTERISTICHE TECNICHE

**Materiale:** acciaio zincato classe 8.8  
 Completi di dado, rondella piana  
 e rondella anti allentamento  
 Perni filettati con cava esagonale,  
 da serrare con chiavi a brugola

## PERNI FILETTATI PER ISOLATORI SERIE CPH E ISO

Codice	Riferimento		M	L
ISO3000	ISO PM5x20	25	M5	20
ISO3005	ISO PM6x30	25	M6	30
ISO3010	ISO PM8x30	25	M8	30
ISO3015	ISO PM8x35	25	M8	35
ISO3020	ISO PM10x40	25	M10	40
ISO3025	ISO PM12x50	25	M12	50



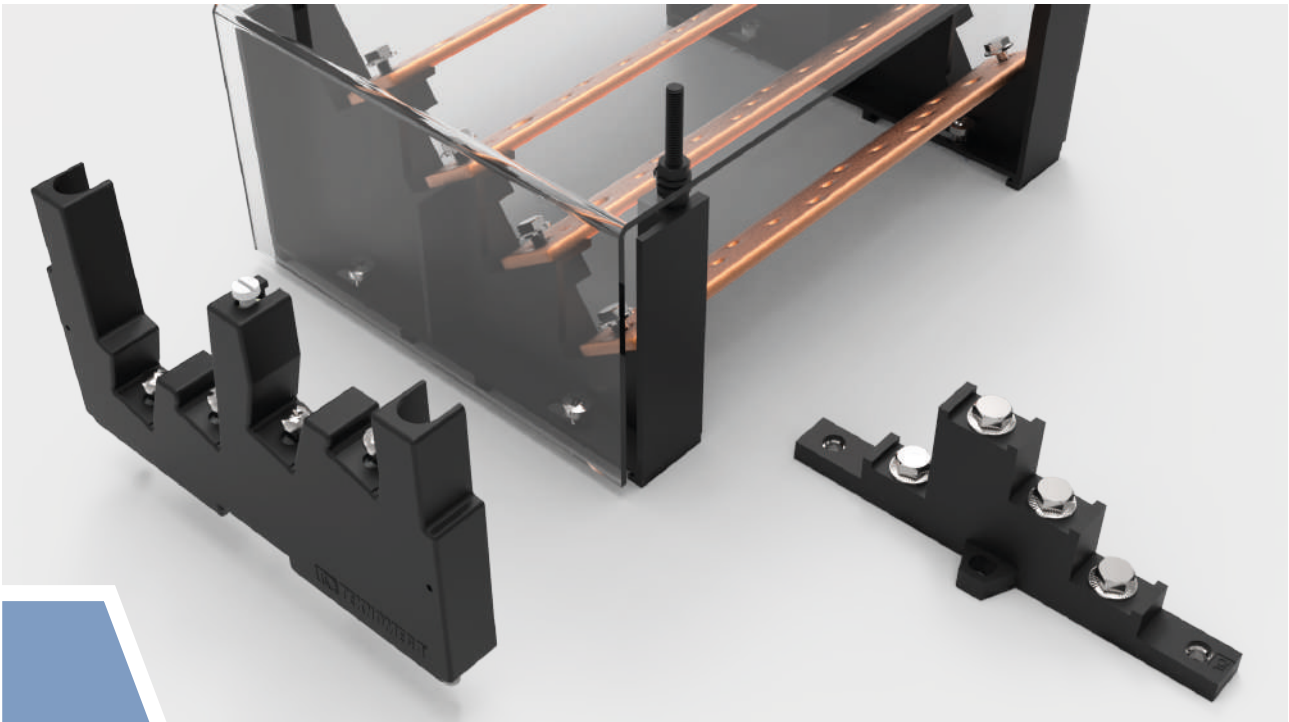

I ripartitori ed i relativi supporti consentono di realizzare derivazioni di corrente separando le fasi e moltiplicando le connessioni, all'interno di apparecchiature e quadri elettrici, con fissaggio diretto sulla carpenteria del quadro elettrico e su guide DIN.



La gamma **TEKNOMEGA** offre due tipologie di soluzioni: i supporti ripartitori, che possono essere composti con barre in rame o alluminio, e i ripartitori  $\Omega$  Block, presentati a pag 68.

## CARATTERISTICHE TECNICHE

**Materiale:** poliammide 6,6 rinforzato in fibra di vetro

**Colore:** nero

**Autoestinguenza:** UL 94-V0

Temperatura di funzionamento:  -40 °C ÷ +130 °C 

Viti M6 per fissaggio barre incluse per PSP1000 e PSP1005

Kit per fissaggio schermo di protezione incluso per PSP1000, PSP1002 e PSP1005

Fissaggio diretto su guida DIN per PSP1002

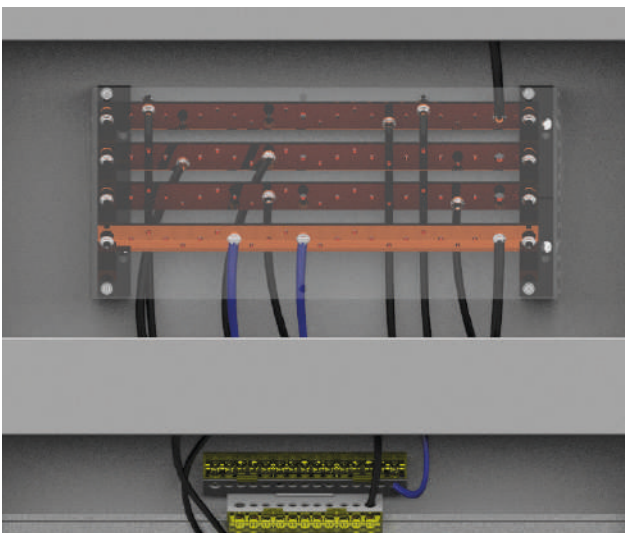

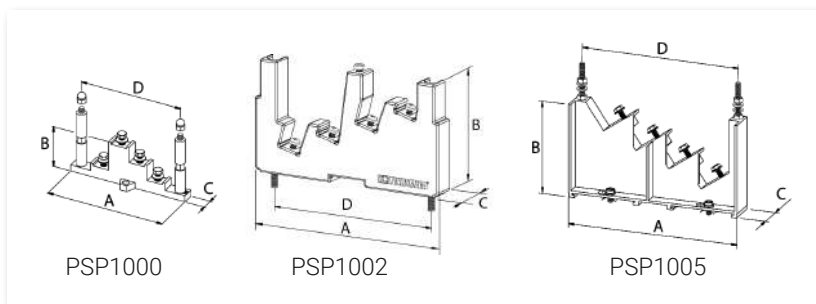

## CARATTERISTICHE TECNICHE

**Materiale:** poliammide 6,6 rinforzato 35% fibra di vetro

**Colore:** nero

**Autoestinguenza:** UL 94-V0

Temperatura di funzionamento:

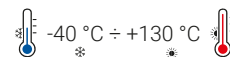

## SUPPORTI RIPARTITORI

Codice	Riferimento		Tipo	A (mm)	B (mm)	C (mm)	D (mm)
PSP1000	PSP 250	8	T+N	150	54	15	130
PSP1002	PSP 250 HP	1	T+N	190	104,5	20	162,5
PSP1005	PSP 400	2	T+N	216	117	34	200

Codice	Sez. Barra	lcc pk (kA)	11,9	13,6	24	30	48,3
		lcc rms (kA)	7	8	12	15	23
		In (A)	Distanza (mm)				
PSP1000	15x5	160	560	450	250	150	-
	20x5	250	640	520	260	150	-
PSP1002	15x5	160	630	550	320	210	-
	20x5	250	730	630	320	210	-
PSP1005	15x5	160	680	550	310	250	100
	20x5	250	780	640	360	260	100
	32x5	400	980	800	410	260	100
	20x10	500	980	980	410	260	100
	30x10	630	980	980	410	260	100

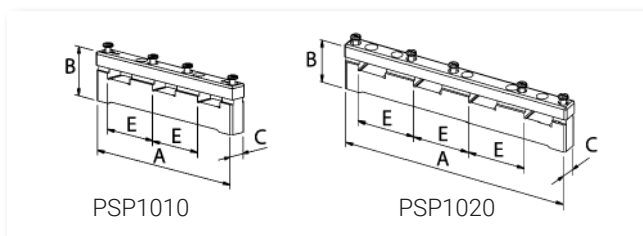

## CARATTERISTICHE TECNICHE

**Materiale:** poliammide 6,6 rinforzato 25% fibra di vetro

**Colore:** nero

**Autoestinguenza:** UL 94-V0

Temperatura di funzionamento:

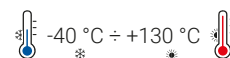

## SUPPORTI RIPARTITORI

Codice	Riferimento		Tipo	A (mm)	B (mm)	C (mm)	E (mm)
PSP1010	PSP 630T	1	T	180	55	18	60
PSP1020	PSP 630TN	1	T+N	240	55	18	60

Codice	Sez. Barra	lcc pk (kA)	30	34	44,1	50,4	54,6	60,9	75,6
		lcc rms (kA)	15	17	21	24	26	29	36
		In (A)	Distanza (mm)						
PSP1010	20x5	250	600		400		200*		
	20x10	500		600		400		200*	
PSP1020	30x5	400			600			400	200*
	30x10	630			600			400	200

### Distanza tra i supporti in funzione della lcc (corrente di corto circuito)

**lcc pk** = Valore di picco della corrente di corto circuito espresso in kA

**lcc rms** = Valore efficace della corrente di corto circuito, durata pari ad 1 secondo, espresso in kA

\*lcc rms = Valore efficace della corrente di corto circuito, durata pari a 0.4 secondi, espresso in kA

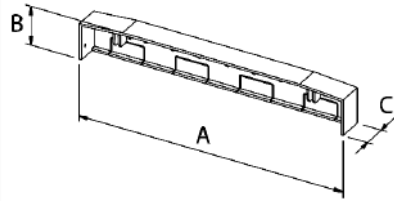

## CARATTERISTICHE TECNICHE

**Materiale:** PA 6  
**Autoestinguenza:** UL 94-V0  
 Privo di alogeni  
**Temperatura di lavoro:** -40 °C ÷ +120 °C

## COPERCHI DI PROTEZIONE

Codice	Riferimento		Tipo	A (mm)	B (mm)	C (mm)
PSP1015	PSP PRO 630T	1	per supporto PSP1010	185	36	23
PSP1025	PSP PRO 630TN	1	per supporto PSP1020	245	36	23

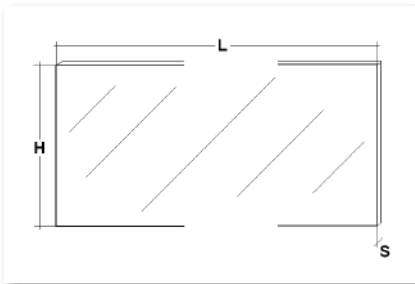

## CARATTERISTICHE TECNICHE

**Materiale:** PETG (polietilene tereftalato), trasparente  
 Rigidezza dielettrica: 16 kV/mm  
 Privo di alogeni  
**Autoestinguenza:** UL 94-HB  
**Raggio di piega minimo:** 1 mm a 90°  
**Temperatura massima di lavoro:** +65 °C

## SCHERMO DI PROTEZIONE TRASPARENTE PIEGABILE A FREDDO

Codice	Riferimento		Peso (kg)	H (mm)	L (mm)	S (mm)
SCH1000	SCH 1000x2000x3	1	7,00	1000	2000	3
SCH1005	SCH 1000x215x3	5	0,75	1000	215	3
SCH1010	SCH 1000x150x3	5	0,53	1000	150	3

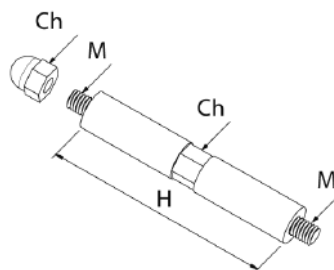

## CARATTERISTICHE TECNICHE

**Materiale:** poliammide 6,6 con fibra di vetro, colore nero  
**Autoestinguenza:** UL 94-V0  
 Il KIT è composto da:  
 n° 4 distanziali filettati maschio / maschio M6  
 n° 4 tappi filettati femmina M6

## KIT DISTANZIALE PER SUPPORTO SCHERMI DI PROTEZIONE

Codice	Riferimento		Tipo	H (mm)	M	Ch (mm)
DZP2000	DZP KIT	10	per supporto PSP1000	70	M6	10

I ripartitori in KIT comprendono tutto il necessario alla realizzazione del ripartitore stesso.

**Il KIT è composto da:**

- barre in rame (sezione, lunghezza e n° fori, come da tabella sotto riportata)
- supporti ripartitori
- distanziali di supporto per lo schermo di protezione
- schermo di protezione tagliato, piegato e forato nella dimensione opportuna
- viteria

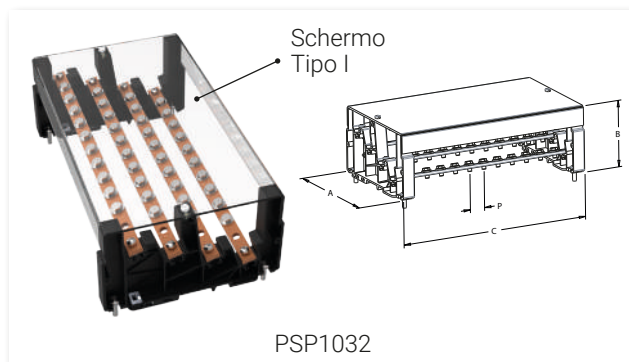
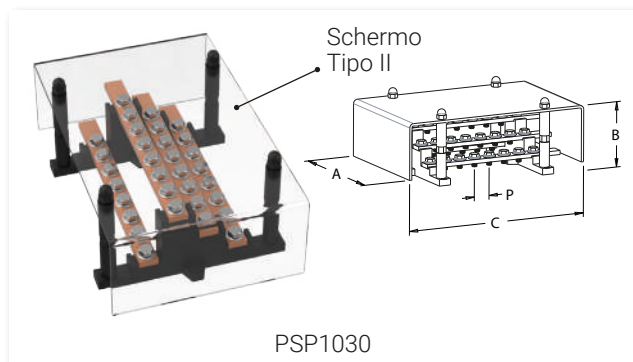

### RIPARTITORI IN KIT 160 A

Codice	Riferimento		In (A)	Icc rms (kA)	Sez. barre	A	B	C	P	numero di		n° supporti
						(mm)				ingressi	uscite	
PSP1030	PSP 160K-23	1	160	15	15 x 5	150	81	230	20	1 x Ø 8,5	6 x M6	2 x PSP1000
PSP1032	PSP 160K-32	1	160	10	15 x 5	190	108	320	25	1 x Ø 8,5	10 x M6	2 x PSP1002

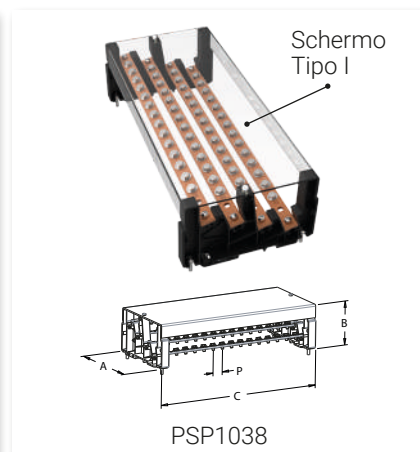
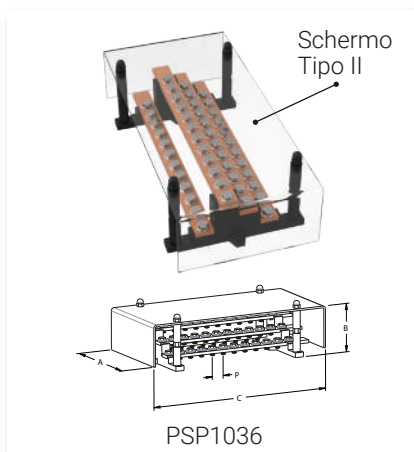
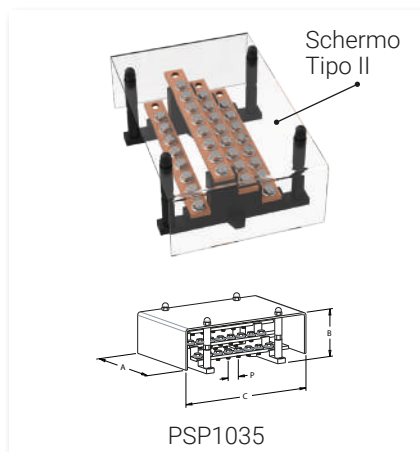

### RIPARTITORI IN KIT 250 A

Codice	Riferimento		In (A)	Icc rms (kA)	Sez. barre	A	B	C	P	numero di		n° supporti
						(mm)				ingressi	uscite	
PSP1035	PSP 250K-23	1	250	15	20 x 5	150	81	230	20	1 x Ø 8,5	6 x M6	2 x PSP1000
PSP1036	PSP 250K-31	1	250	12	20 x 5	150	81	310	20	1 x Ø 8,5	10 x M6	2 x PSP1000
PSP1038	PSP 250K-42	1	250	10	20 x 5	190	108	420	25	1 x Ø 8,5	14 x M6	2 x PSP1002

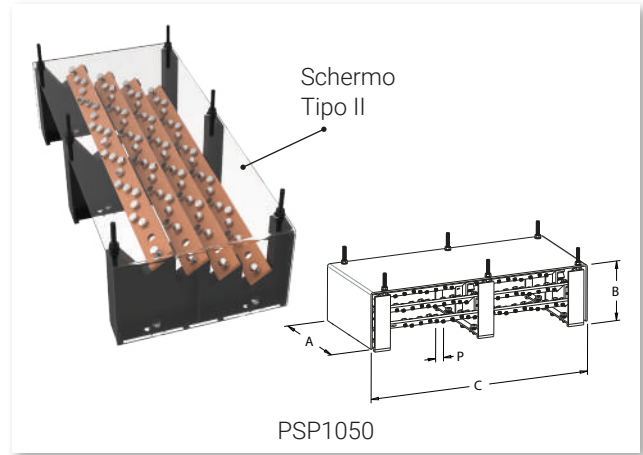
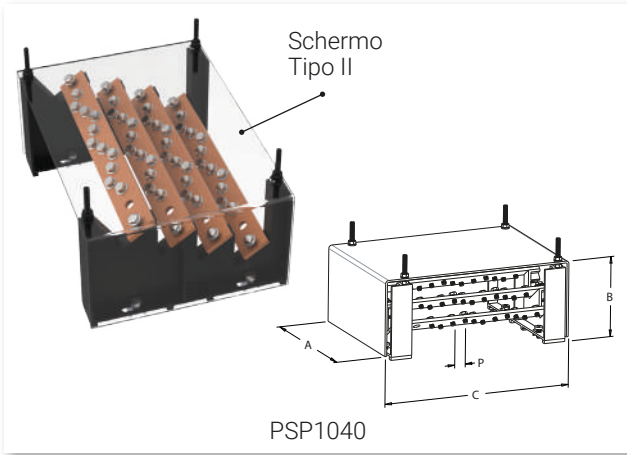

## RIPARTITORI IN KIT 400 A

Codice	Riferimento		In (A)	Icc rms (kA)	Sez. barre	A	B	C	P	numero di		n° supporti
						(mm)				ingressi	uscite	
PSP1040*	PSP 400K-30	1	400	15	32 x 5	216	127	305	17,5-W	1 x Ø 10,5	11 x M6	2 x PSP1005
PSP1050*	PSP 400K-48	1	400	16	32 x 5	216	127	480	17,5-W	1 x Ø 10,5	20 x M6	3 x PSP1005

\* il KIT include barra BRF1041 (vedi pag 37).

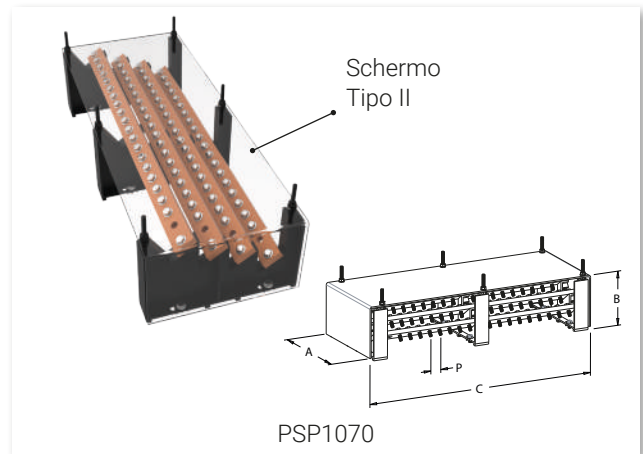
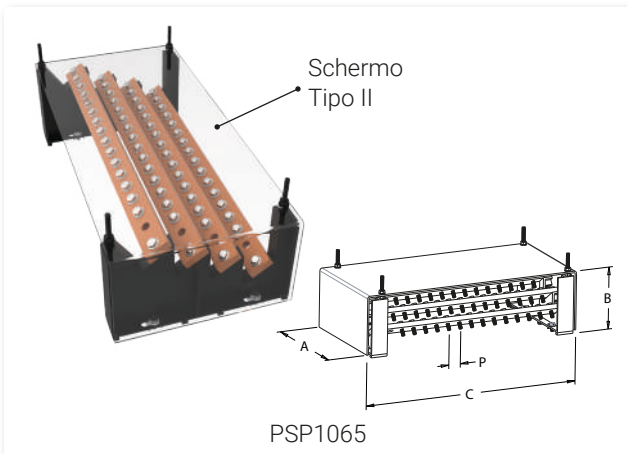

## RIPARTITORI IN KIT 630 A

Codice	Riferimento		In (A)	Icc rms (kA)	Sez. barre	A	B	C	P	numero di		n° supporti
						(mm)				ingressi	uscite	
PSP1065	PSP 630K-45	1	630	12	30 x 10	216	127	455	25	1 x Ø 10,5	14 x M8	2 x PSP1005
PSP1070	PSP 630K-55	1	630	15	30 x 10	216	127	555	25	1 x Ø 10,5	17 x M8	3 x PSP1005

Gli ingressi di alimentazione del ripartitore in KIT possono essere indifferentemente posizionati a destra o a sinistra.

### Legenda Schermi

- Tipo I: Schermo frontale con risvolti superiori/inferiori
- Tipo II: Schermo frontale e laterale

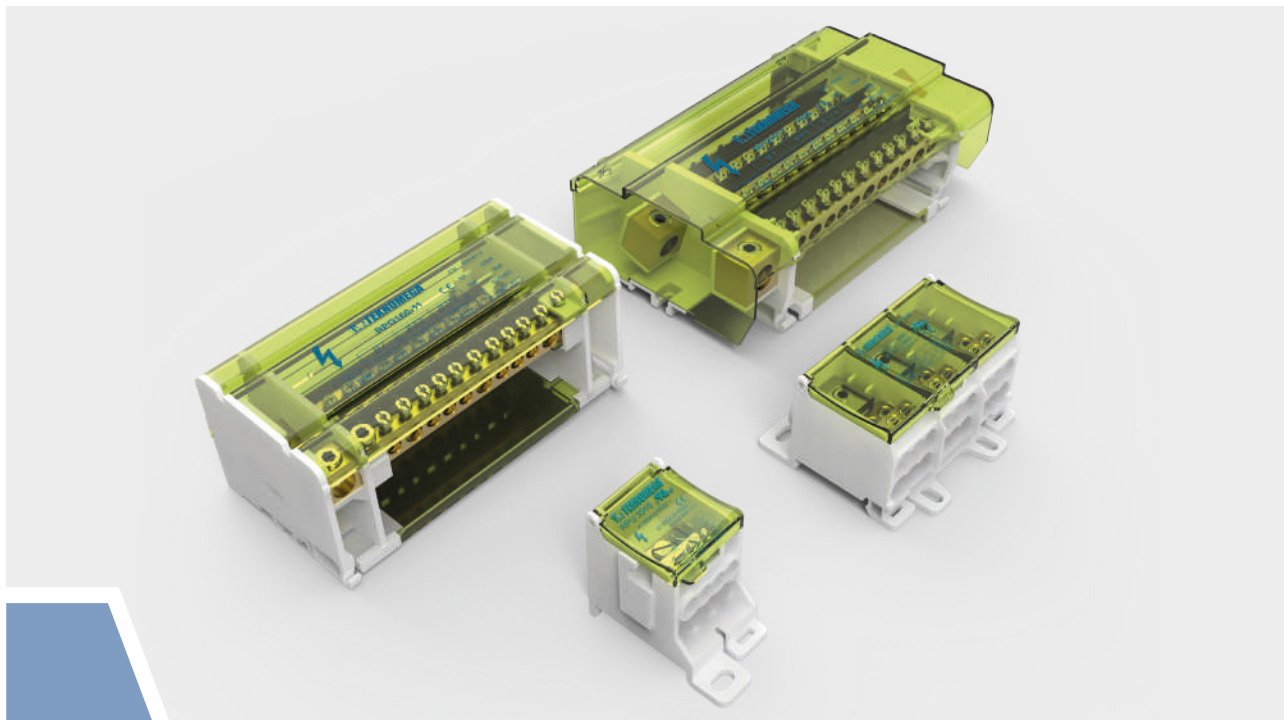

La gamma Ω BLOCK **TEKNOMEGA** è decisamente articolata e completa, composta da ripartitori a morsettiera, monoblocco e compatti. Consente la realizzazione di distribuzioni a partire da 40 A fino a 500 A.

Le applicazioni vanno dall'impiego in centralini, quadri di automazione e comando, quadri di distribuzione.

**Ripartitori a morsettiera:** da 40 A fino a 400 A, bipolari e quadripolari.

Forniti di schermo trasparente di protezione: tra fase e fase, sul fondo del ripartitore e, frontale rimuovibile, per consentire il serraggio delle connessioni. Il **Ripartitore Quadripolare Modulare Up & Down** da **160 A** permette di gestire in modo semplice e ordinato situazioni in cui il cablatore deve soddisfare esigenze di montaggio articolate ma contenute negli ingombri, ad esempio per i cablaggi in cui entrate ed uscite sono troppe per essere disposte tutte su un solo lato.

Il **Ripartitore Quadripolare Side Input** da **160 A** rende possibile la connessione diretta con l'interruttore.

**Ripartitori compatti:** da 80 A fino a 500 A, unipolari e tripolari. Omologati secondo norma UL. Cablaggio facilitato con accessi guidati. Elevato valore di isolamento elettrico. Viti di serraggio delle connessioni protette da coperchio trasparente.

**Ripartitori Quick:** da 63 A, unipolari e bipolari. Uscite ad innesto rapido indiretto a molla, efficace e sicuro.

Tutta la gamma ripartitori Ω BLOCK è installabile su profili DIN (guide a "Ω") e/o piastra di fondo utilizzando le apposite predisposizioni.



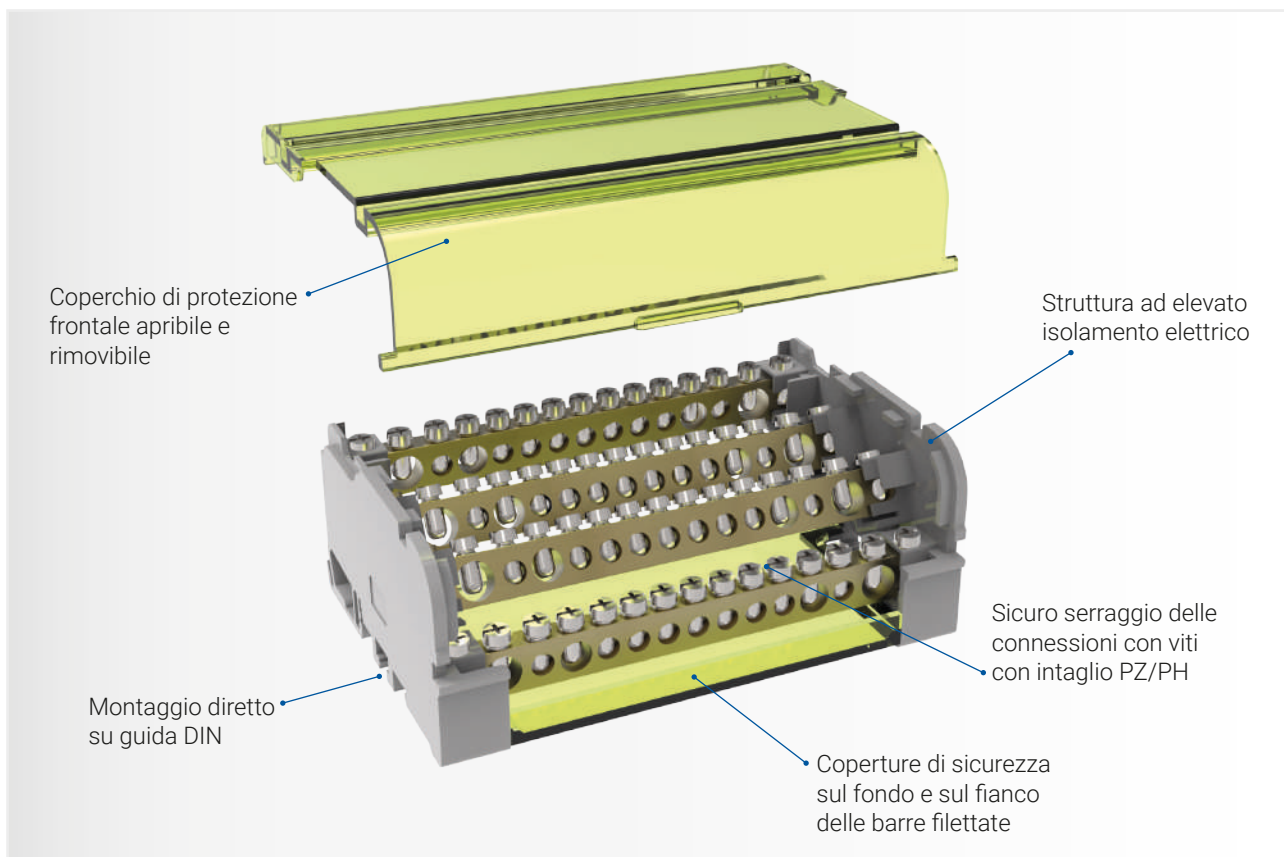
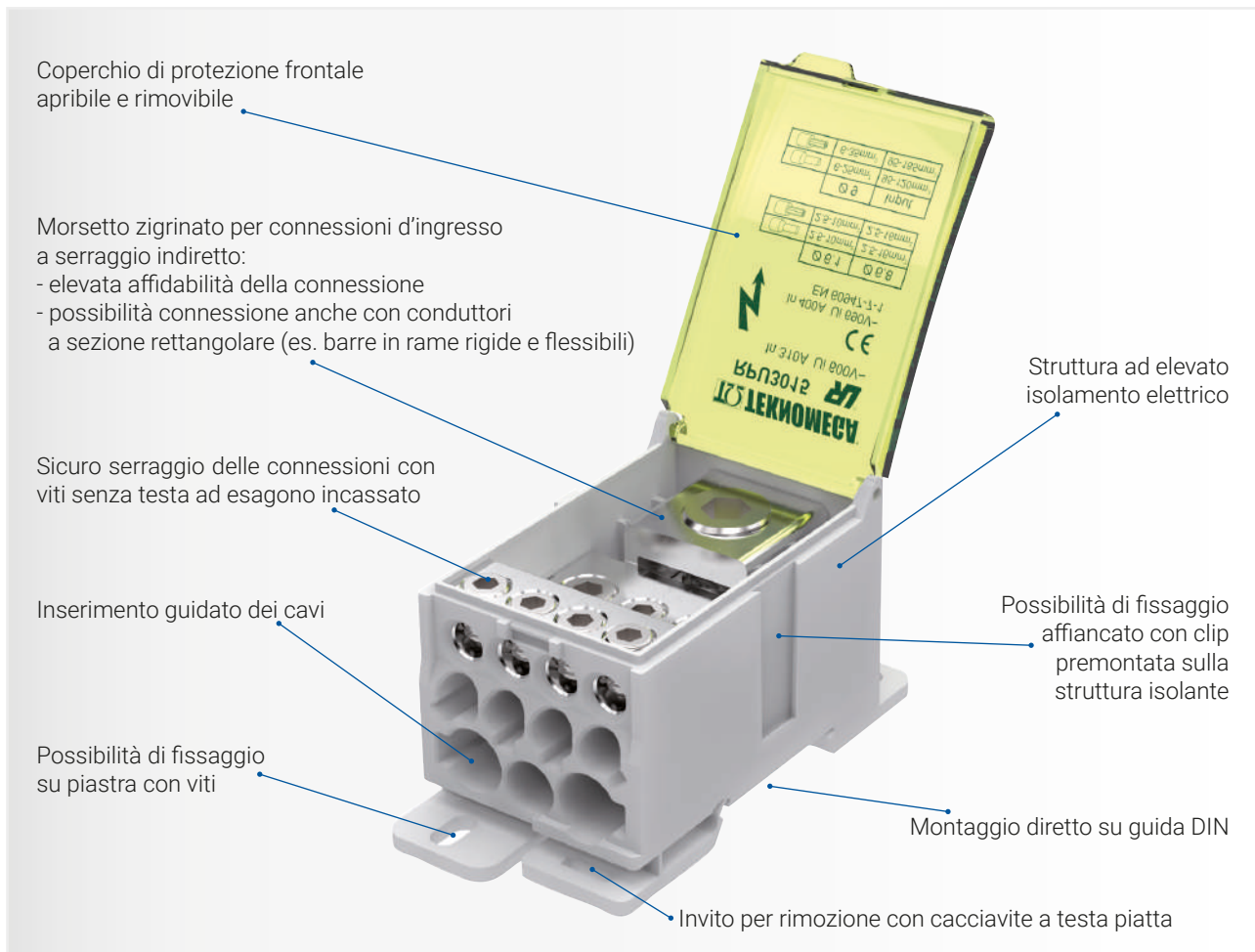

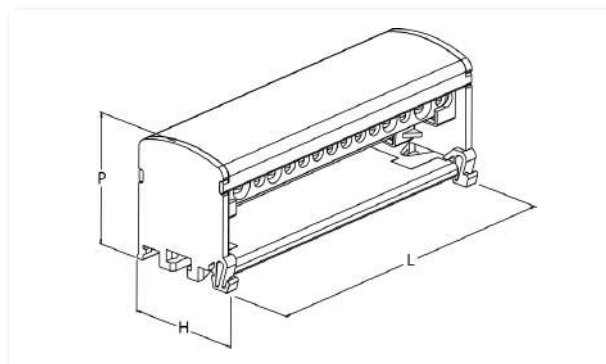

### CARATTERISTICHE TECNICHE

**Corpo isolante:** PA 6, UL 94-V0, grigio RAL 7035

**Schermo di protezione:** PC, UL 94-V2, giallo trasparente, rimovibile manualmente

**Corpo conduttore:** ottone

**Viti:** acciaio

Grado di protezione IP10, garantisce protezione nel caso di contatti accidentali

Innesto rapido su guide DIN

**Conformità alla norma EN 60947-7-1**

#### RPB0990 e RPB0995

- Temperatura massima di funzionamento continuo: +85 °C

#### RPB1000 e RPB1005

- Temperatura massima di funzionamento continuo: +105 °C   
- Privi di alogeni

### RIPARTITORI BIPOLARI - RPB

Codice	Riferimento		Peso (g)	L (mm)	H (mm)	P (mm)	Interasse fori fissaggio (mm)
RPB0990	RPB 40-08	1	82	66	46	51	45
RPB0995	RPB 80-07	1	108	66	46	51	45
RPB1000	RPB 125-06	1	102	66	46	51	45
RPB1005	RPB 125-14	1	200	132	46	51	112

### DATI TECNICI

Codice	Tipo	In (A)	IN/OUT	Sezione (mm <sup>2</sup> )	Sezione (mm <sup>2</sup> )	Nr	∅ (mm)	I <sub>cw</sub> (kA)	I <sub>pk</sub> (kA)	U <sub>i</sub> (V)
RPB0990	BIPOLARE 8 uscite	40	IN →	2,5 ÷ 6	1,5 ÷ 6	1	5,5	2,0	15	1000
			← OUT	2,5 ÷ 6	1,5 ÷ 6	1	5,5			
			← OUT	1,5 ÷ 4	1,5 ÷ 4	4	4			
			← OUT	1,5 ÷ 2,5	1,5 ÷ 2,5	3	3			
RPB0995	BIPOLARE 7 uscite	80	IN →	10 ÷ 25	6 ÷ 16	1	7,5	4,5	20	1000
			← OUT	1,5 ÷ 4	1,5 ÷ 4	5	4,5			
			← OUT	1,5 ÷ 4	1,5 ÷ 4	2	5			
RPB1000	BIPOLARE 6 uscite	125	IN →	10 ÷ 35	10 ÷ 25	1	9,0	4,2	20	1000
			← OUT	2,5 ÷ 6	1,5 ÷ 6	5	5,5			
			← OUT	10 ÷ 25	6 ÷ 16	1	7,5			
RPB1005	BIPOLARE 14 uscite	125	IN →	10 ÷ 35	10 ÷ 25	1	9,0	4,2	20	1000
			← OUT	10 ÷ 35	10 ÷ 25	1	9,0			
			← OUT	2,5 ÷ 6	1,5 ÷ 6	11	5,5			
			← OUT	10 ÷ 25	6 ÷ 16	2	7,5			

I<sub>cc pk</sub> = Valore di picco della corrente di corto circuito espresso in kA

I<sub>cw</sub> = Corrente massima ammissibile di breve durata, pari a 1 secondo, espressa in kA secondo standard EN 60947-7-1

U<sub>i</sub> = Tensione di isolamento nominale

#### Legenda Cavi

Cavo nudo

Cavo con puntalino





RPQ1000

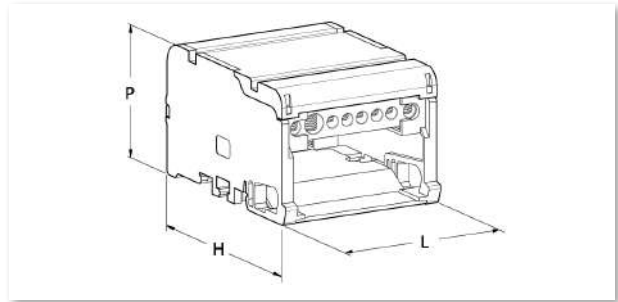

## CARATTERISTICHE TECNICHE

**Corpo isolante:** PA 6, UL 94-V0, privo di alogeni, grigio RAL 7035  
**Schermo di protezione:** PC, UL 94-V2, giallo trasparente, rimovibile manualmente  
**Corpo conduttore:** ottone  
**Viti:** acciaio  
 Grado di protezione IP10, garantisce protezione nel caso di contatti accidentali  
 Innesto rapido su guide DIN  
**Conformità alla norma EN 60947-7-1**

**RPQ0980, RPQ0985, RPQ0990 e RPQ0995**

- Temperatura massima di funzionamento continuo: +85 °C

**RPQ1000, RPQ1005 e RPQ1010**

- Temperatura massima di funzionamento continuo: +105 °C   
 - Privo di alogeni

## RIPARTITORI QUADRIPOPOLARI - RPQ

Codice	Riferimento		Peso (g)	L (mm)	H (mm)	P (mm)	Interasse fori fissaggio (mm)
RPQ0980	RPQ 40-08	1	165	66	84	50	45
RPQ0985	RPQ 40-14	1	245	100	84	50	80
RPQ0990	RPQ 80-07	1	214	66	84	50	45
RPQ0995	RPQ 80-12	1	319	100	84	50	80
RPQ1000	RPQ 125-06	1	200	66	84	50	45
RPQ1005	RPQ 125-10	1	300	100	84	50	80
RPQ1010	RPQ 125-14	1	400	132	84	50	112

## DATI TECNICI

Codice	Tipo	In (A)	IN/OUT	Sezione (mm <sup>2</sup> )	Sezione (mm <sup>2</sup> )	Nr	∅ (mm)	lcw (kA)	l <sub>pk</sub> (kA)	U <sub>i</sub> (V)
RPQ0980	QUADRIPOPOLARE 8 uscite	40	IN →	2,5 ÷ 6	1,5 ÷ 6	1	5,5	2	15	1000
			← OUT	2,5 ÷ 6	1,5 ÷ 6	1	5,5			
			← OUT	1,5 ÷ 4	1,5 ÷ 4	4	4			
			← OUT	1,5 ÷ 2,5	1,5 ÷ 2,5	3	3			
RPQ0985	QUADRIPOPOLARE 14 uscite	40	IN →	2,5 ÷ 6	1,5 ÷ 6	1	5,5	2	15	1000
			← OUT	2,5 ÷ 6	1,5 ÷ 6	1	5,5			
			← OUT	1,5 ÷ 4	1,5 ÷ 4	7	4			
			← OUT	1,5 ÷ 2,5	1,5 ÷ 2,5	6	3			
RPQ0990	QUADRIPOPOLARE 7 uscite	80	IN →	10 ÷ 25	6 ÷ 16	1	7,5	4,5	20	1000
			← OUT	1,5 ÷ 4	1,5 ÷ 4	5	4,5			
			← OUT	1,5 ÷ 4	1,5 ÷ 4	2	5			
RPQ0995	QUADRIPOPOLARE 12 uscite	80	IN →	10 ÷ 25	6 ÷ 16	1	7,5	4,5	20	1000
			← OUT	10 ÷ 25	6 ÷ 16	1	7,5			
			← OUT	1,5 ÷ 4	1,5 ÷ 4	8	4,5			
			← OUT	1,5 ÷ 4	1,5 ÷ 4	2	5			
			← OUT	4 ÷ 10	2,5 ÷ 6	1	6			
RPQ1000	QUADRIPOPOLARE 6 uscite	125	IN →	10 ÷ 35	10 ÷ 25	1	9	4,2	18	1000
			← OUT	2,5 ÷ 6	1,5 ÷ 6	5	5,5			
			← OUT	10 ÷ 25	6 ÷ 16	1	7,5			
RPQ1005	QUADRIPOPOLARE 10 uscite	125	IN →	10 ÷ 35	10 ÷ 25	1	9	4,2	18	1000
			← OUT	10 ÷ 35	10 ÷ 25	1	9			
			← OUT	10 ÷ 25	6 ÷ 16	2	7,5			
			← OUT	2,5 ÷ 6	1,5 ÷ 6	7	5,5			
RPQ1010	QUADRIPOPOLARE 14 uscite	125	IN →	10 ÷ 35	10 ÷ 25	1	9	4,2	18	1000
			← OUT	10 ÷ 35	10 ÷ 25	1	9			
			← OUT	10 ÷ 25	6 ÷ 16	2	7,5			
			← OUT	10 ÷ 25	6 ÷ 16	2	7,5			
			← OUT	2,5 ÷ 6	1,5 ÷ 6	11	5,5			

l<sub>cc pk</sub> = Valore di picco della corrente di corto circuito espresso in kA  
 l<sub>cw</sub> = Corrente massima ammissibile di breve durata, pari a 1 secondo, espressa in kA secondo standard EN 60947-7-1  
 U<sub>i</sub> = Tensione di isolamento nominale

### Legenda Cavi

Cavo nudo Cavo con puntalino

PRODOTTI CONFORMI ALLE NORMATIVE



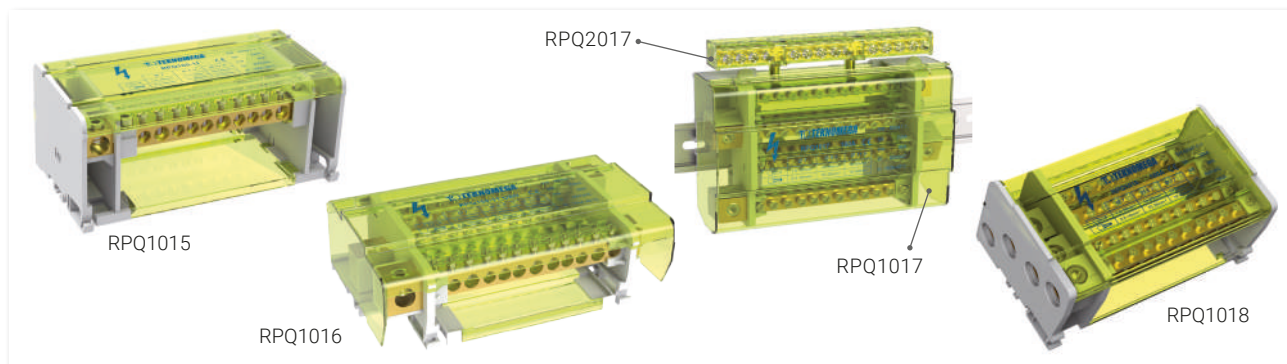

### CARATTERISTICHE TECNICHE

**Corpo isolante:** PA 6, UL 94-V0, grigio RAL 7035

**Schermo di protezione:** PC, UL 94-V2, giallo trasparente, rimovibile manualmente

**Corpo conduttore:** ottone

**Viti:** acciaio

Grado di protezione IP10, garantisce protezione nel caso di contatti accidentali

Innesto rapido su guide DIN

**Conformità alla norma EN 60947-7-1**

#### RPQ1015, RPQ1016 e RPQ1017

- Temperatura massima di funzionamento continuo: +85 °C

#### RPQ1018

- Temperatura massima di funzionamento continuo: +85 °C

- Privo di alogeni

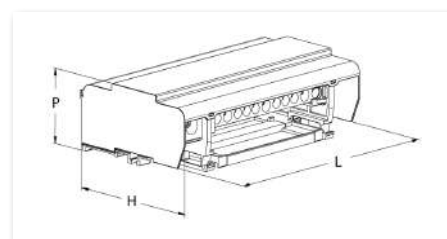

#### VANTAGGI

Ingressi separati

Conduttori forgiati

**Cablaggio agevolato:** RPQ1015, RPQ1018

**Profondità modulare:** RPQ1016, RPQ1017

**RPQ1016:** versione Up & Down  
connessione di 2 fasi per lato

**RPQ1018:** versione Side Input  
ingressi ortogonali alle uscite

### RIPARTITORI QUADRIPOLEARI 160A - RPQ

Codice	Riferimento		Peso (g)	L (mm)	H (mm)	P (mm)	Interasse fori fissaggio (mm)
RPQ1015	RPQ 160-11	1	790	168	85	70	147
RPQ1016	RPQ 160-11-U&D	1	785	176	105	55	163
RPQ1017	RPQ 160-11 MS	1	780	176	105	55	163
RPQ1018	RPQ 160-11 SI	1	795	154	95	67	135

### DATI TECNICI

Codice	Tipo	In (A)	IN/OUT	Sezione (mm <sup>2</sup> )	Sezione (mm <sup>2</sup> )	Nr	∅ (mm)	I <sub>cw</sub> (kA)	I <sub>pk</sub> (kA)	U <sub>i</sub> (V)
RPQ1015	QUADRIPOLEARE 11 uscite	160	IN →	10 ÷ 50	10 ÷ 50	1	11,5	9	22	1000
			← OUT	10 ÷ 35	10 ÷ 25	3	8,5			
			← OUT	2,5 ÷ 16	1,5 ÷ 16	8	7			
RPQ1016	QUADRIPOLEARE Modulare 11 uscite	160	IN →	10 ÷ 50	10 ÷ 50	1	12	9	22	1000
			← OUT	10 ÷ 35	10 ÷ 25	3	8,5			
			← OUT	2,5 ÷ 16	1,5 ÷ 16	7	7,2			
			← OUT	2,5 ÷ 10	1,5 ÷ 6	1	5,5			
RPQ1017	QUADRIPOLEARE Modulare 11 uscite	160	IN →	10 ÷ 50	10 ÷ 50	1	12	9	22	1000
			← OUT	10 ÷ 35	10 ÷ 25	3	8,5			
			← OUT	2,5 ÷ 16	1,5 ÷ 16	7	7,2			
			← OUT	2,5 ÷ 10	1,5 ÷ 6	1	5,5			
RPQ1018	QUADRIPOLEARE Side Input 11 uscite	160	IN →	10 ÷ 50	10 ÷ 50	1	12	9	22	1000
			← OUT	10 ÷ 35	10 ÷ 25	3	8,5			
			← OUT	2,5 ÷ 16	1,5 ÷ 16	8	7			

I<sub>cc pk</sub> = Valore di picco della corrente di corto circuito espresso in kA

I<sub>cw</sub> = Corrente massima ammissibile di breve durata, pari a 1 secondo, espressa in kA secondo standard EN 60947-7-1

U<sub>i</sub> = Tensione di isolamento nominale

#### Legenda Cavi

Cavo nudo

Cavo con puntalino

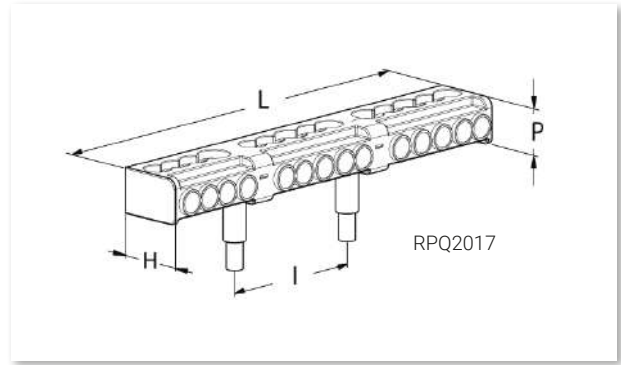
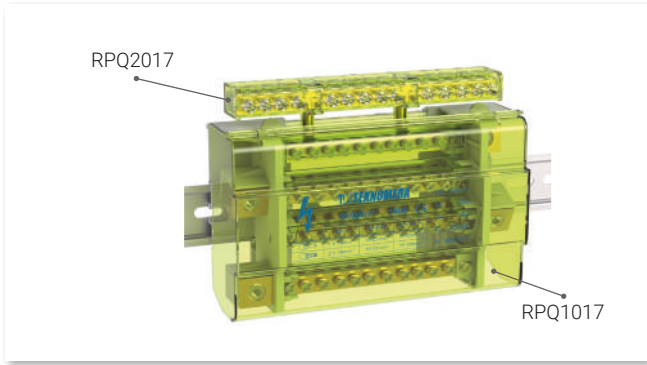

## CARATTERISTICHE TECNICHE

**Corpo isolante:** PC, UL 94-V2, giallo trasparente

**Corpo conduttore:** ottone

**Viti:** acciaio

Grado di protezione IP20B

Conformità alla norma EN 60947-7-1

### RPQ2017

- Temperatura massima di funzionamento continuo: +85 °C
- Privo di alogeni



### VANTAGGI

- Aumento della capacità di connessione
- Fissaggio meccanico e connessione elettrica diretta
- Compatibilità con RPQ1015, RPQ1016, RPQ1017, RPQ1018

## RPQ2017

Codice	Riferimento		Peso (g)	L (mm)	H (mm)	P (mm)	Interasse fori fissaggio I (mm)
RPQ2017	RPN 160-14	1	190	161	27	17	57

## DATI TECNICI

Codice	Tipo	In (A)	IN/OUT	 Sezione (mm <sup>2</sup> )	 Sezione (mm <sup>2</sup> )	Nr	∅ (mm)	I <sub>cw</sub> (kA)	I <sub>pk</sub> (kA)	U <sub>i</sub> (V)
RPQ2017	NEUTRO 14 uscite	160	← OUT	10 ÷ 35	10 ÷ 16	4	8,5	9	22	1000
			← OUT	2,5 ÷ 25	10 ÷ 25	10	7			

*I<sub>cc pk</sub>* = Valore di picco della corrente di corto circuito espresso in kA

*I<sub>cw</sub>* = Corrente massima ammissibile di breve durata, pari a 1 secondo, espressa in kA secondo standard EN 60947-7-1

*U<sub>i</sub>* = Tensione di isolamento nominale

### Legenda Cavi

 Cavo nudo

 Cavo con puntalino



RPQ1025

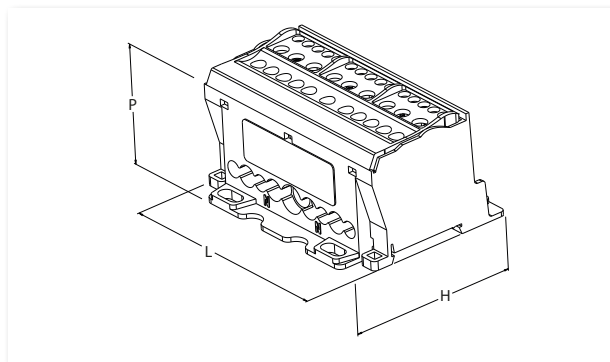

### CARATTERISTICHE TECNICHE

**Corpo isolante:** PA 6, UL 94-V0, grigio RAL 7035

**Schermo di protezione:** PC, UL 94-V2, giallo trasparente, rimovibile con cacciavite a testa piatta

**Corpo conduttore:** ottone

**Viti:** acciaio

Grado di protezione IP20B

Innesto rapido su guide DIN

**Conformità alla norma EN 60947-7-1**

### RPQ1025

- Temperatura massima di funzionamento continuo: +85 °C
- Cablaggio agevolato

### VANTAGGI

Facilità di connessione: gli ingressi sono separati dalle uscite  
Connessioni in ingresso per: COFLEX, COFLEX PLUS e cavi provvisti di capicorda

Cablaggio da entrambi i lati con cavi con o senza terminale  
Ispezionabilità del cablaggio e verifica della connessione

### RPQ1025

Codice	Riferimento		Peso (g)	L (mm)	H (mm)	P (mm)	Interasse fori fissaggio (mm)
RPQ1025	RPQ C-125	1	320	98	75	49	55 - 70

### DATI TECNICI

Codice	Tipo	In (A)	FASI/NEUTRO	IN/OUT	 Sezione (mm <sup>2</sup> )	 Sezione (mm <sup>2</sup> )	Nr	∅ (mm)	I <sub>cw</sub> (kA)	I <sub>pk</sub> (kA)	U <sub>i</sub> (V)
RPQ1025	QUADRIPOLORE Compatto 7 uscite	125	fase	IN →	2,5 ÷ 35	1,5 ÷ 25	1	8,5	4,2	24	1000
			fase	← OUT	1,5 ÷ 16	1,5 ÷ 16	2	7			
			fase	← OUT	1,5 ÷ 6	0,5 ÷ 6	5	4,5			
			neutro	IN →	6 ÷ 35	4 ÷ 25	1	8,5			
			neutro	← OUT	1,5 ÷ 16	1,5 ÷ 16	6	7			
			neutro	← OUT	1,5 ÷ 6	0,5 ÷ 10	4	5,5			

*I<sub>cc pk</sub>* = Valore di picco della corrente di corto circuito espresso in kA

*I<sub>cw</sub>* = Corrente massima ammissibile di breve durata, pari a 1 secondo, espressa in kA secondo standard EN 60947-7-1

*U<sub>i</sub>* = Tensione di isolamento nominale

### Legenda Cavi

 Cavo nudo

 Cavo con puntalino

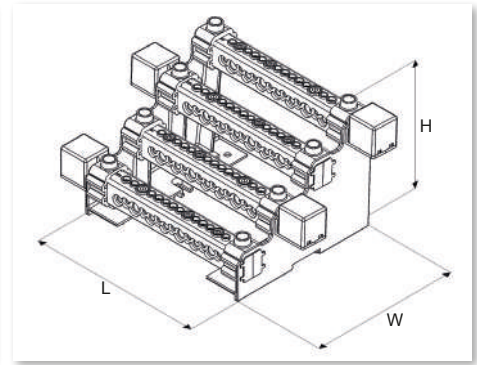
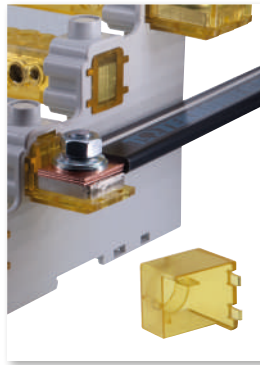

## CARATTERISTICHE TECNICHE

**Struttura portante:** PA 6, UL 94-V0, grigio RAL 7035

**Schermo di protezione:** PC, UL 94-V2, giallo trasparente, rimovibile manualmente

**Corpo conduttore:** rame stagnato

**Viti:** acciaio

Grado di protezione IP10, garantisce protezione nel caso di contatti accidentali

Innesto rapido su guide DIN o installazione su pannelli con viti

**Conformità alla norma EN 60947-7-1**

### RPQ1050

- Temperatura massima di funzionamento continuo: +85 °C

- Privo di alogeni

## CONNESSIONI IN INGRESSO

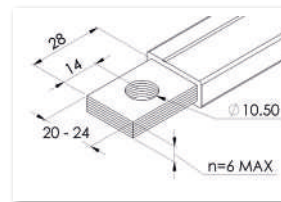

(\*)COFLEX

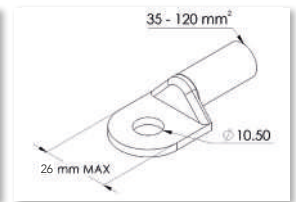

(\*)Cavi con capicorda

## VANTAGGI

Facilità di connessione: gli ingressi sono separati dalle uscite

Connessioni in ingresso per: COFLEX, COFLEX PLUS e cavi provvisti di capicorda

Cablaggio da entrambi i lati con cavi con o senza terminale

Ispezionabilità del cablaggio e verifica della connessione

## RPQ1050

Codice	Riferimento		Peso (g)	L (mm)	H (mm)	W (mm)	Interasse fori fissaggio (mm)
RPQ1050	RPQ 400-14	1	2073	194 (264 con terminali)	141	165	128

## DATI TECNICI

Codice	Tipo	In (A)	IN/OUT	Sezione (mm <sup>2</sup> )	Sezione (mm <sup>2</sup> )	Nr	∅ (mm)	I <sub>cw</sub> (kA)	I <sub>pk</sub> (kA)	U <sub>i</sub> (V)
RPQ1050	QUADRIPOLORE 14 USCITE	400	IN →	35 ÷ 120 (*)	35 ÷ 120 (*)	1	28,1 x 8,2	30	53	1000
			← OUT	10 ÷ 50	10 ÷ 35	1	9,5			
			← OUT	10 ÷ 35	10 ÷ 25	2	9			
			← OUT	6 ÷ 25	6 ÷ 16	4	7			
			← OUT	2,5 ÷ 16	2,5 ÷ 10	7	5,5			

(\*) Possibilità di utilizzare capicorda o COFLEX (si raccomandano le sezioni CFX: 4x20x1 e 3x24x1)

I<sub>cc pk</sub> = Valore di picco della corrente di corto circuito espresso in kA

I<sub>cw</sub> = Corrente massima ammissibile di breve durata, pari a 1 secondo, espressa in kA secondo standard EN 60947-7-1

U<sub>i</sub> = Tensione di isolamento nominale

### Legenda Cavi

Cavo nudo

Cavo con puntalino



Connessione diretta con COFLEX



Connessione in parallelo (Unipolari 125-160 A)



file n° E302208

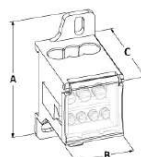

RPU2995



RPU3000  
RPU3005

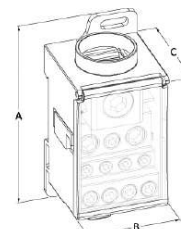

RPU3010  
RPU3015

## CARATTERISTICHE TECNICHE

**Corpo isolante:** PA 6, UL 94-V0, grigio RAL 7035

**Schermo di protezione:** PC, UL 94-V2, giallo trasparente, apribile manualmente

**Corpo conduttore:**

- RPU2995, RPU3000, RPU3005 e RPU3015: rame stagnato

- RPU3010: ottone

**Viti:** acciaio stagnato e alluminio

Grado di protezione IP20B

Innesto rapido su guide DIN

**Conformità alla norma EN 60947-7-1**

**RPU2995, RPU3000, RPU3005, RPU3010 e RPU3015**

- Temperatura massima di funzionamento continuo: +85 °C

- Privi di alogeni

## RIPARTITORI UNIPOLARI - RPU

Codice	Riferimento		Peso (g)	A (mm)	B (mm)	C (mm)	Interasse fori fissaggio (mm)
RPU2995	RPU 80-6 S	1	71	66	30	46	54
RPU3000	RPU 125-8 S	1	161	75	40	48	62
RPU3005	RPU 160-8 S	1	170	75	40	48	62
RPU3010	RPU 250-11 S	1	332	96	47	50	84
RPU3015	RPU 400-11 S	1	358	96	47	50	84

## DATI TECNICI

Codice	Tipo	In (A)		IN/OUT	COFLEX* L (mm)	 Sezione (mm <sup>2</sup> )	 Sezione (mm <sup>2</sup> )	Nr	Ø (mm)	I <sub>cw</sub> (kA)	I <sub>pk</sub> (kA)	U <sub>i</sub> (V)
		IEC/EN	UL									
RPU2995	Unipolare 6 uscite 80 A	80	85	IN	-	6 ÷ 16	6 ÷ 16	1	6,8	3	22	1000
				OUT	-	2,5 ÷ 16	2,5 ÷ 16	2	6,8			
				OUT	-	2,5 ÷ 6	2,5 ÷ 6	4	4,5			
RPU3000	Unipolare 8 uscite 125 A	125	130	IN	9	10 ÷ 35	10 ÷ 35	1	11 x 9	4,4	30	1000
				IN/OUT	-	6 ÷ 16	6 ÷ 16	1	8,7 x 6			
				OUT	-	2,5 ÷ 16	2,5 ÷ 16	8	6,8			
RPU3005	Unipolare 8 uscite 160 A	160	175	IN	9-13	10 ÷ 70	10 ÷ 50	1	13,5 x 11,5	11	30	1000
				IN/OUT	-	6 ÷ 16	6 ÷ 16	1	8,7 x 6			
				OUT	-	2,5 ÷ 16	2,5 ÷ 16	8	6,8			
RPU3010	Unipolare 11 uscite 250 A	250	230	IN	13-15,5	35 ÷ 120	35 ÷ 95	1	16 x 14	21	51	1000
				OUT	-	6 ÷ 35	6 ÷ 25	2	9			
				OUT	-	2,5 ÷ 16	2,5 ÷ 16	5	6,8			
				OUT	-	2,5 ÷ 10	2,5 ÷ 10	4	6,1			
RPU3015	Unipolare 11 uscite 400 A	400	310	IN	15,5-20	95 ÷ 185	95 ÷ 120	1	20,5 x 16	25	66	1000
				OUT	-	6 ÷ 35	6 ÷ 25	2	9			
				OUT	-	2,5 ÷ 16	2,5 ÷ 16	5	6,8			
				OUT	-	2,5 ÷ 10	2,5 ÷ 10	4	6,1			

I<sub>cc pk</sub> = Valore di picco della corrente di corto circuito espresso in kA

I<sub>cw</sub> = Corrente massima ammissibile di breve durata, pari a 1 secondo, espressa in kA secondo standard EN 60947-7-1

U<sub>i</sub> = Tensione di isolamento nominale

### Legenda Cavi

Cavo nudo

Cavo con puntalino

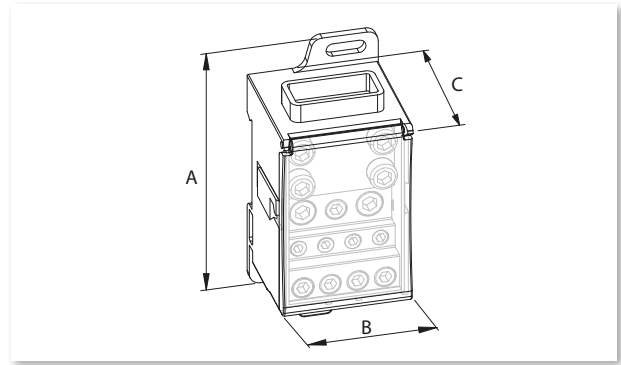

RPU3020

## CARATTERISTICHE TECNICHE

**Corpo isolante:** PA 6, UL 94-V0, grigio RAL 7035

**Schermo di protezione:** PC, UL 94-V2, giallo trasparente, apribile manualmente

**Corpo conduttore:** rame stagnato

**Viti:** acciaio stagnato e alluminio

Grado di protezione IP20B

Innesto rapido su guide DIN

**Conformità alla norma EN 60947-7-1**

### RPU3020

- Temperatura massima di funzionamento continuo: +85 °C
- Privo di alogeni
- Connessione diretta con COFLEX.

### RPU3020

Codice	Riferimento		Peso (g)	A (mm)	B (mm)	C (mm)	Interasse fori fissaggio (mm)
RPU3020	RPU 500-11	1	0,45	96	47	50	84

## DATI TECNICI

Codice	Tipo	In (A)	IN/OUT	COFLEX* L (mm)	Sezione (mm <sup>2</sup> )	Sezione (mm <sup>2</sup> )	Nr	∅ (mm)	I <sub>cw</sub> (kA)	I <sub>pk</sub> (kA)	U <sub>i</sub> (V)
RPU3020	Unipolare 11 uscite 500 A	500	IN	15,5÷24	-	-	1	24 x 9	25	63	1000
			OUT	-	6 ÷ 35	6 ÷ 25	2	9			
			OUT	-	2,5 ÷ 16	2,5 ÷ 16	5	6,8			
			OUT	-	2,5 ÷ 10	2,5 ÷ 10	4	6,1			

*I<sub>cc pk</sub> = Valore di picco della corrente di corto circuito espresso in kA*

*I<sub>cw</sub> = Corrente massima ammissibile di breve durata, pari a 1 secondo, espressa in kA secondo standard EN 60947-7-1*

*U<sub>i</sub> = Tensione di isolamento nominale*

### Legenda Cavi

Cavo nudo

Cavo con puntalino



**CALUS**®

file n° E302208



RPT3000  
RPT3005

### CARATTERISTICHE TECNICHE

**Corpo isolante:** PA 6, UL 94-V0, grigio RAL 7035

**Schermo di protezione:** PC, UL 94-V2, giallo trasparente, apribile manualmente

**Corpo conduttore:** ottone

**Viti:** acciaio stagnato e alluminio

Grado di protezione IP20B

Innesto rapido su guide DIN

Conformità alla norma EN 60947-7-1



### RPT3000 e RPT3005

- Temperatura massima di funzionamento continuo: +85 °C
- Privi di alogeni
- Connessione diretta con COFLEX

### RIPARTITORI TRIPOLARI

Codice	Riferimento		Peso (kg)	A (mm)	B (mm)	C (mm)	Interasse fori fissaggio (mm)
RPT3000	RPT 125-6 S	1	319	75	85	48	63 e 38
RPT3005	RPT 160-6 S	1	336	75	85	48	63 e 38

### DATI TECNICI

Codice	Tipo	In (A)		IN/OUT	COFLEX* L (mm)			Nr	Ø (mm)	I <sub>cw</sub> (kA)	I <sub>pk</sub> (kA)	U <sub>i</sub> (V)
		IEC/EN	UL			Sezione (mm <sup>2</sup> )	Sezione (mm <sup>2</sup> )					
RPT3000	Tripolare 6 uscite 125 A	125	130	IN	9	10 ÷ 35	10 ÷ 35	1	11 x 9	4,4	30	1000
				OUT	-	2,5 ÷ 16	2,5 ÷ 16	6	6,8			
RPT3005	Tripolare 6 uscite 160 A	160	175	IN	9-13	10 ÷ 70	10 ÷ 50	1	13,5 x 11,5	11	30	1000
				OUT	-	2,5 ÷ 16	2,5 ÷ 16	6	6,8			

*I<sub>cc pk</sub>* = Valore di picco della corrente di corto circuito espresso in kA

*I<sub>cw</sub>* = Corrente massima ammissibile di breve durata, pari a 1 secondo, espressa in kA secondo standard EN 60947-7-1

*U<sub>i</sub>* = Tensione di isolamento nominale

#### Legenda Cavi

 Cavo nudo

 Cavo con puntalino



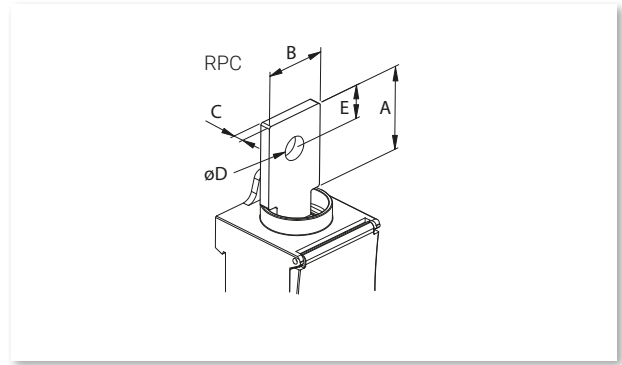

## CARATTERISTICHE TECNICHE

**Materiale:** rame stagnato

Consente connessioni tra PTB o Ripartitori e Co-Flex o J-link.

Per connettere le J-link a PTB o Ripartitori l'uso degli adattatori RPC è necessario.

Consente collegamento diretto tra PTB o ripartitori e interruttori.

## TERMINALE PER INGRESSO RPU - RPT - PTB

Codice	Riferimento		In (A)	Peso (kg)	A (mm)	B (mm)	C (mm)	D (mm)	E (mm)
<b>RPC3000</b>	RPC 125A	10	125	32	25	20	4	8,5	7,5
<b>RPC3005</b>	RPC 160A	10	160	42	30	20	4,5	8,5	9
<b>RPC3010</b>	RPC 250A	10	250	64	35	25	4,5	11	12
<b>RPC3015</b>	RPC 400A	10	400	98	40	30	5	11	16
<b>RPC3020</b>	RPC 500A	10	500	125	40	32	6	13	16

## TABELLA DI COMPATIBILITÀ

Codice	Riferimento	Ripartitori / terminali di potenza compatibili		
<b>RPC3000</b>	RPC 125A	RPU3005	RPT3000	PTB6015
<b>RPC3005</b>	RPC 160A	RPU3005	RPT3005	PTB6020
<b>RPC3010</b>	RPC 250A	RPU3010		PTB6025
<b>RPC3015</b>	RPC 400A	RPU3015		PTB6030
<b>RPC3020</b>	RPC 500A	RPU3020		



### CARATTERISTICHE TECNICHE

**Corpo isolante:** PA 6, UL 94-V0, grigio RAL 7035

**Corpo conduttore:** ottone

**Viti:** acciaio

**Morsetti:** acciaio armonico

Grado di protezione IP20B

Innesto rapido su guide DIN o piastra mediante 4 viti M4

**Conformità alla norma EN 60947-7-1**

**RPU5000, RPU5005 e RPU5010**

- Temperatura massima di

funzionamento continuo: +125 °C

- Privi di alogeni

### VANTAGGI

Estrema semplicità di cablaggio

Uscite con serraggio a molla

Elementi affiancabili con innesto ad incastro

Elevata affidabilità e stabilità della connessione con:

- Cavo nudo rigido

- Cavo flessibile con puntalino

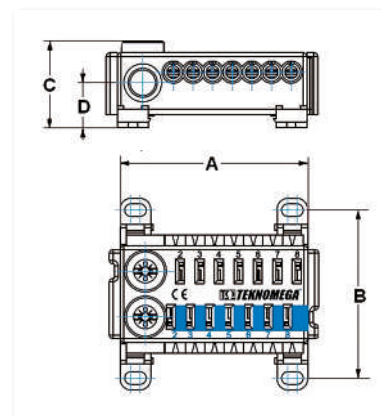

### RIPARTITORI QUICK (UNI E BI-POLARI)

#### UNIPOLARI

Codice	Riferimento		Peso (g)	A (mm)	B (mm)	C (mm)	D (mm)
RPU5000	RPU 80-S-14-B	10	48	53	47	24	12
RPU5005	RPU 80-S-14-G	10	48	53	47	24	12

#### DATI TECNICI

Codice	Tipo	In (A)	IN/OUT	Sezione (mm <sup>2</sup> )	Sezione (mm <sup>2</sup> )	Nr	Ui (V)
RPU5000	Unipolare 14 uscite blu 63 A	63	IN →	1,5 ÷ 25	1,5 ÷ 16	2	1000
			← OUT	0,5 ÷ 4	0,5 ÷ 4	14	
RPU5005	Unipolare 14 uscite grigio 63 A	63	IN →	1,5 ÷ 25	1,5 ÷ 16	2	1000
			← OUT	0,5 ÷ 4	0,5 ÷ 4	14	

#### BIPOLARI

Codice	Riferimento		Peso (g)	A (mm)	B (mm)	C (mm)	D (mm)
RPU5010	RPB 80-S-7-BG	10	48	53	47	24	12

#### DATI TECNICI

Codice	Tipo	In (A)	IN/OUT	Sezione (mm <sup>2</sup> )	Sezione (mm <sup>2</sup> )	Nr	Ui (V)
RPU5010	Bipolare 7 uscite 63 A	63	IN →	1,5 ÷ 25	1,5 ÷ 16	1	1000
			← OUT	0,5 ÷ 4	0,5 ÷ 4	7	

*Icc pk* = Valore di picco della corrente di corto circuito espresso in kA

*Icw* = Corrente massima ammissibile di breve durata, pari a 1 secondo, espressa in kA secondo standard EN 60947-7-1

*Ui* = Tensione di isolamento nominale

#### Legenda Cavi

Cavo nudo

Cavo con puntalino

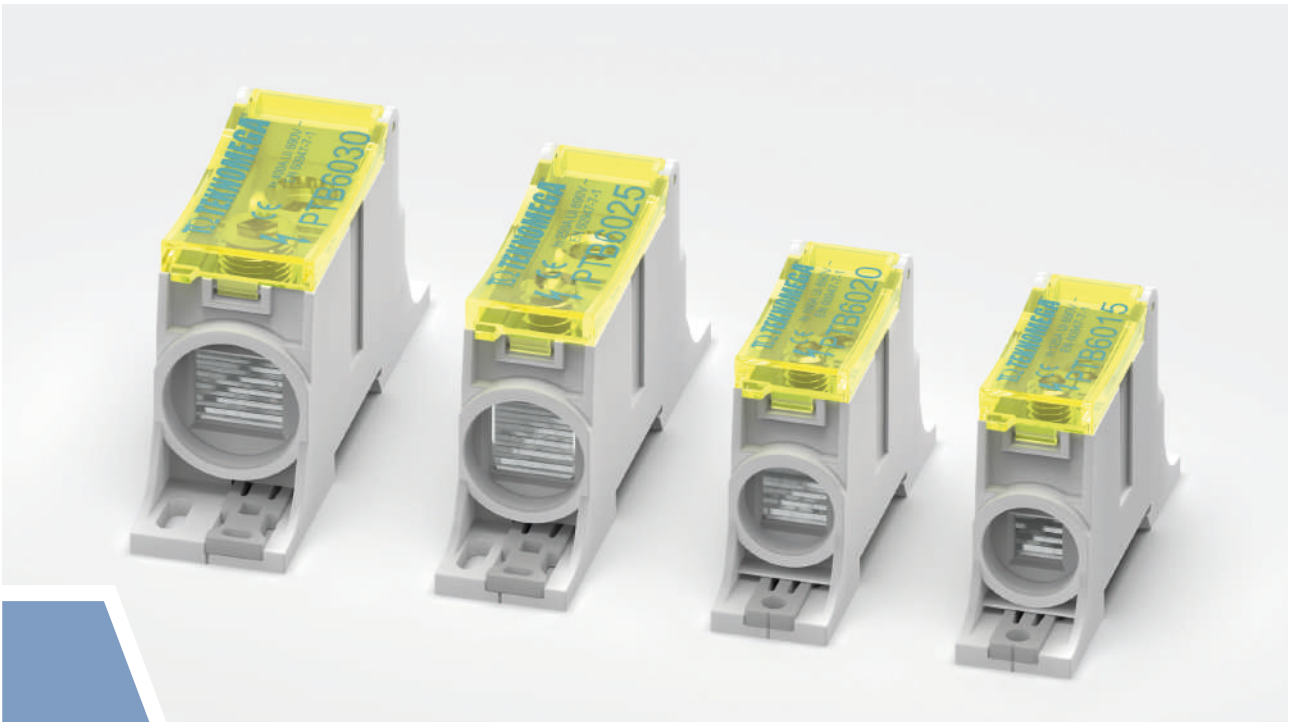

### CARATTERISTICHE TECNICHE

**Corpo isolante autoestinguente:** PA 6 UL 94-V0

**Coperchio:** PC UL 94-V2, giallo trasparente, apribile manualmente

**Corpo conduttore:** rame stagnato

**Morsetti:** acciaio zincato e alluminio

**Viti:** acciaio zincato

Grado di protezione IP10, protezione contro contatti accidentali

**Conformità alla norma EN 60947-7-1**

Temperatura massima di funzionamento continuo: +85 °C 

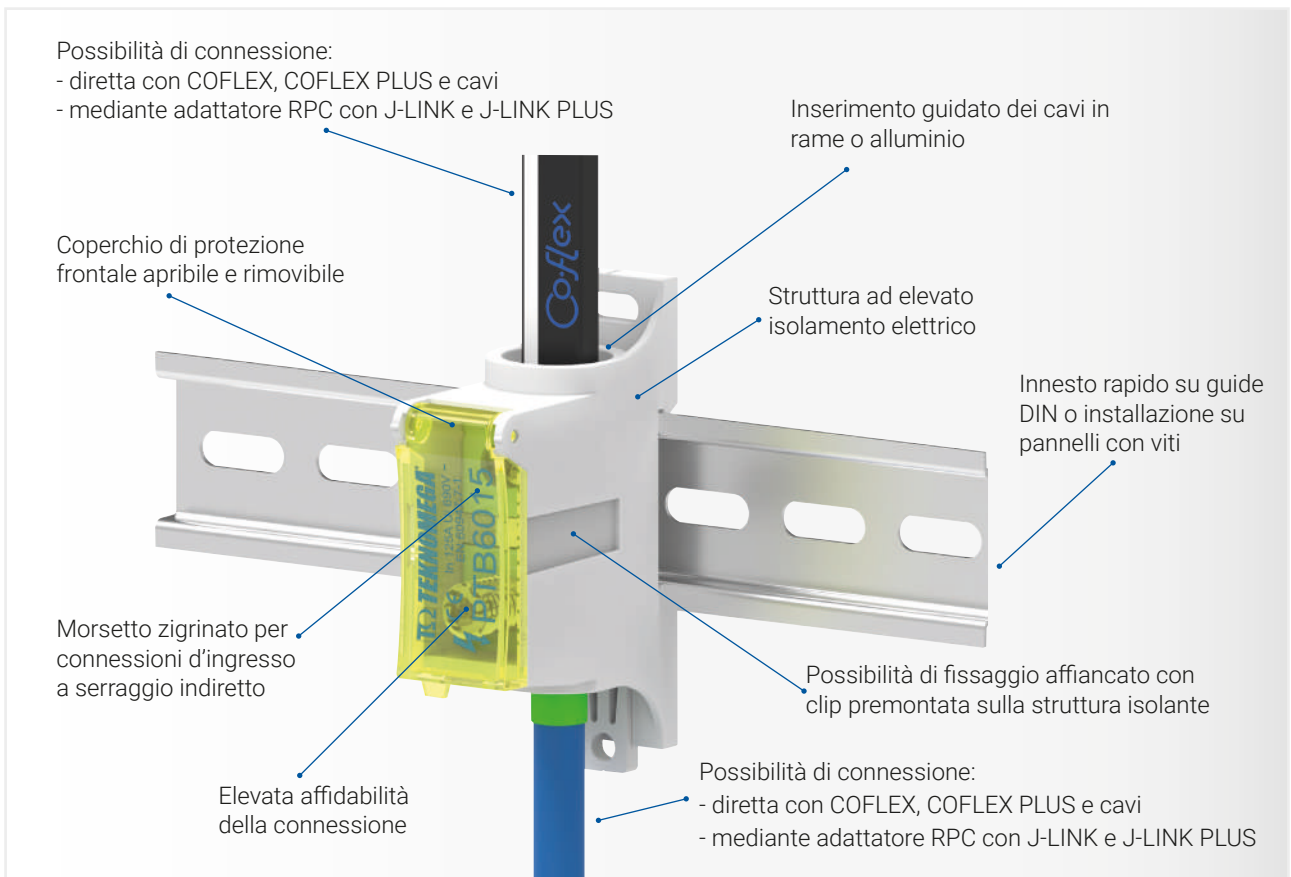

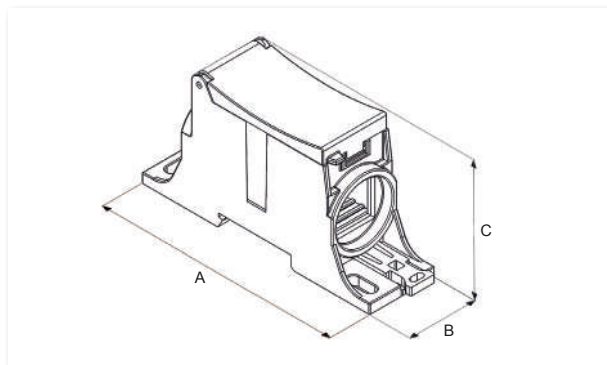



### TERMINALI DI POTENZA 125-160-250-400 A

Codice	Riferimento		Peso (kg)	A (mm)	B (mm)	C (mm)
PTB6015	PTB 125	1	0,110	84	24	54
PTB6020	PTB 160	1	0,115	84	24	54
PTB6025	PTB 250	1	0,195	111	27	56
PTB6030	PTB 400	1	0,270	111	32	60

### DATI TECNICI

Codice	Tipo	In (A)	IN/OUT	Si raccomanda COFLEX* L (mm)	 Sezione (mm <sup>2</sup> )	 Sezione (mm <sup>2</sup> )	Nr	I <sub>cc</sub> (kA)	I <sub>pk</sub> (kA)	U <sub>i</sub> (V)
PTB6015	unipolare 1 output 125A	125	IN →	3x9x0,8	25÷35	10÷35	1	7,5	31,6	1000
			← OUT	3x9x0,8	25÷35	10÷35	1			
PTB6020	unipolare 1 output 160A	160	IN →	3x13x0,5	25÷70	10÷50	1	11,2	41	1000
			← OUT	3x13x0,5	25÷70	10÷50	1			
PTB6025	unipolare 1 output 250A	250	IN →	4x15,5x0,8	50÷95	35÷95	1	15,1	43,2	1000
			← OUT	4x15,5x0,8	50÷95	35÷95	1			
PTB6030	unipolare 1 output 400A	400	IN →	6x15,5x0,8	25÷185	25÷150	1	29,6	52,3	1000
			← OUT	6x15,5x0,8	25÷185	25÷150	1			

\*Vedere le tabelle delle barre flessibili COFLEX e COFLEX PLUS

I<sub>cc</sub> pk = Valore di picco della corrente di corto circuito espresso in kA

I<sub>cc</sub> = Corrente massima ammissibile di breve durata, pari a 1 secondo, espressa in kA secondo standard EN 60947-7-1

U<sub>i</sub> = Tensione di isolamento nominale

#### Legenda Cavi

 Cavo nudo

 Cavo con puntalino

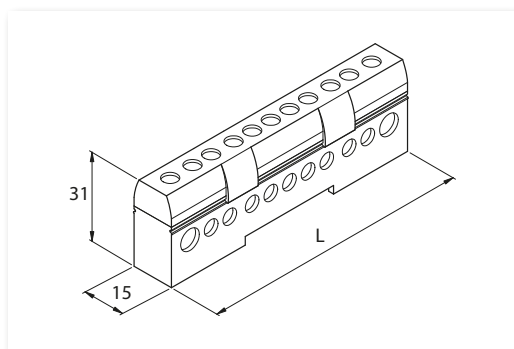
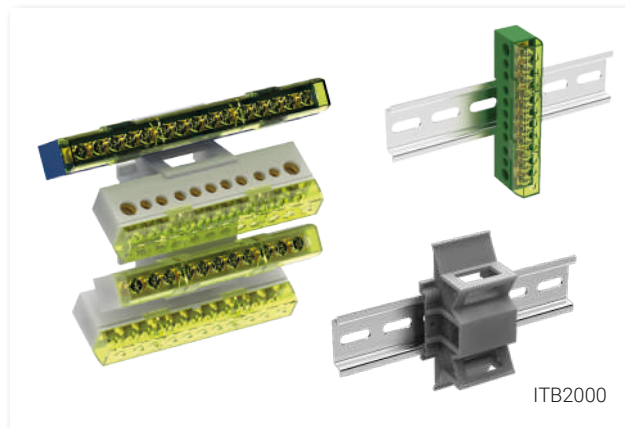
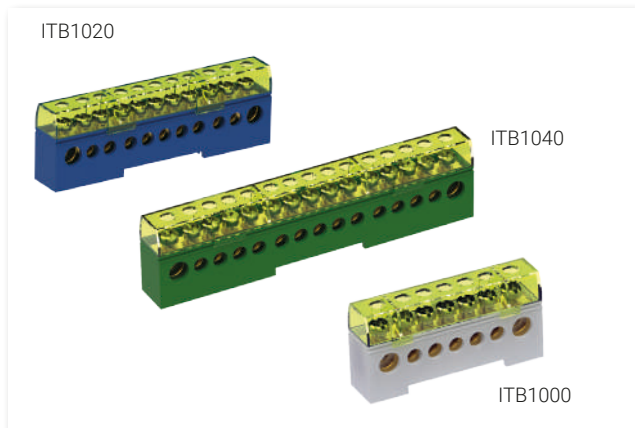

## CARATTERISTICHE TECNICHE

**Corpo isolante:** PA 6, UL 94-V0, Grigio RAL 7035 - Blu RAL 5012 - Verde RAL 6024.

**Coperchio:** PC UL 94-V0, giallo trasparente.

**Corpo conduttore:** ottone.

**Viti:** acciaio zincato.

Montaggio diretto su guida DIN o su supporto ITB2000.

Tensione di isolamento: 1000 V.

Conformità alla norma EN 60947-7-1.

Privi di alogeni. Grado IP20B.

Temperatura massima di funzionamento continuo: +105 °C

## MORSETTIERE UNIPOLARI ISOLATE 80 A

Codice	Riferimento	Colore		Peso (kg)	L (mm)	∅ fori (mm)	n° fori	Sezione (mm <sup>2</sup> )	Sezione (mm <sup>2</sup> )
ITB1000	ITB 80-7 W	Grigio	10	0,046	63	7,5	2	4 ÷ 16	2,5 ÷ 16
ITB1015	ITB 80-7 B	Blu				5,5	5	2,5 ÷ 6	1,5 ÷ 6
ITB1030	ITB 80-7 G	Verde				7,5	2	4 ÷ 16	2,5 ÷ 16
ITB1005	ITB 80-11 W	Grigio	10	0,070	95	7,5	2	4 ÷ 16	2,5 ÷ 16
ITB1020	ITB 80-11 B	Blu				5,5	9	2,5 ÷ 6	1,5 ÷ 6
ITB1035	ITB 80-11 G	Verde				7,5	2	4 ÷ 16	2,5 ÷ 16
ITB1010	ITB 80-15 W	Grigio	10	0,094	125	7,5	2	4 ÷ 16	2,5 ÷ 16
ITB1025	ITB 80-15 B	Blu				5,5	13	2,5 ÷ 6	1,5 ÷ 6
ITB1040	ITB 80-15 G	Verde							

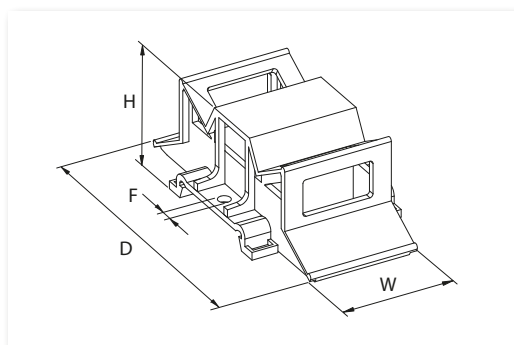

## CARATTERISTICHE TECNICHE

**Materiale:** PA 6,6 UL 94-V0, grigio RAL 7035.

Montaggio diretto su guida DIN.

Fissaggio a parete con viti M4.

Privo di alogeni.

Temperatura massima di funzionamento continuo: +105 °C

## VANTAGGI

Sul supporto possono essere montate fino a 4 morsettiere ITB.

Possibilità di creare ripartitori 2P, 3P o 4P.

## SUPPORTO PER MORSETTIERE UNIPOLARI ISOLATE 80 A

Codice	Riferimento		W (mm)	H (mm)	D (mm)	F (mm)	Interasse fori fissaggio (mm)
ITB2000	ITB-S DIN35	10	35	31	90	4	40

### Legenda Cavi

Cavo nudo

Cavo con puntalino

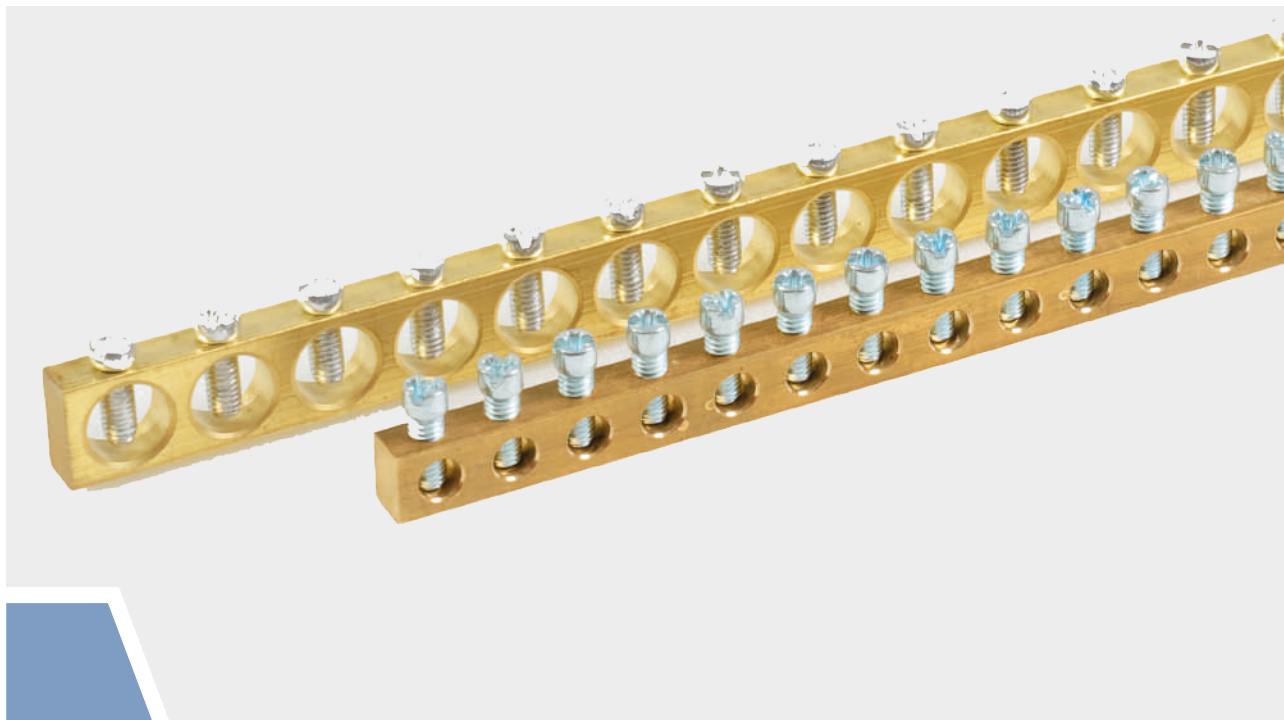

Le **morsettiere** sono tipicamente utilizzate all'interno di quadri o armadi elettrici per la realizzazione della **nessa a terra**, dove sono richiesti cavi di sezione contenuta; le morsettiere rappresentano una soluzione compatta ed economica rispetto, ad esempio, alle barre di rame.

Grazie alla loro costruzione permettono una **densità di connessioni cavi molto elevata**, utile soprattutto in presenza di tanti morsetti da collegare, oppure in caso di cavi provenienti da due lati differenti. Alcuni modelli sono previsti di connessione per capicorda fino a 95 mm<sup>2</sup>.

Le morsettiere possono essere installate sia verticalmente che orizzontalmente, e sono facili da accorciare in base allo spazio a disposizione all'interno dell'apparecchiatura elettrica. Alcuni prodotti, ad esempio MRS5000, sono già progettati con dimensioni adatte per installazione negli armadi elettrici dei principali costruttori presenti sul mercato.

È anche possibile fissare le morsettiere direttamente su una barra di rame in corrispondenza di un morsetto, permettendo di sfruttare il resto della barra di rame per cavi di sezioni maggiori.

Generalmente le morsettiere sono fissate alla struttura del quadro attraverso i distanziali metallici DZM; ma se c'è la necessità di isolarle dalla parete dell'armadio, possono essere usati gli appositi supporti MRS serie 7000, o gli isolatori serie CPH o serie ISO.

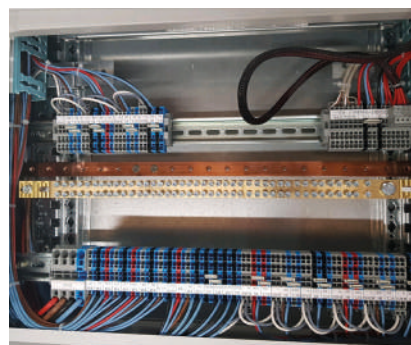
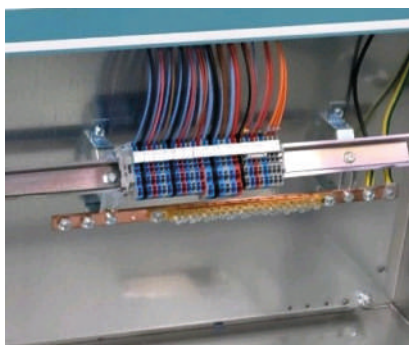
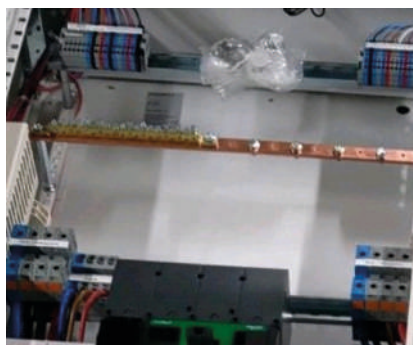



## CARATTERISTICHE TECNICHE

**Materiale:** ottone  
Complete di viti di connessione in acciaio zincato  
Lunghezza 1 metro

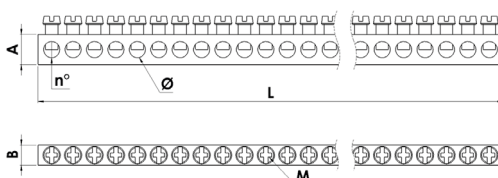

## BARRE DI MESSA A TERRA

Codice	Riferimento		Peso (kg)	L (mm)	A (mm)	B (mm)	M	ø fori (mm)	n° fori			
MRS1501	MRS 9x6	10	0,380	1000	9	6	M4	5,2	113	2,5 ÷ 6	1,5 ÷ 6	1,2
MRS1506	MRS 12x8	10	0,774	1000	12	8	M5	6,5	116	2,5 ÷ 16	1,5 ÷ 10	3

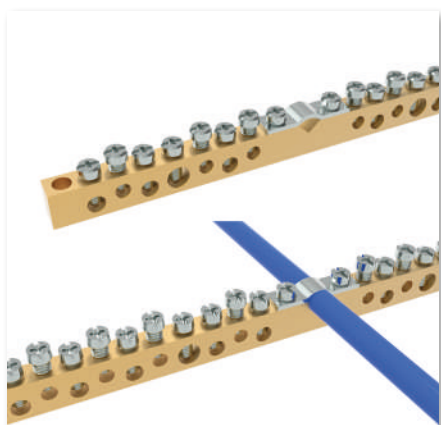

## CARATTERISTICHE TECNICHE

**Materiale:** ottone  
Ingressi a collare per cavo da 25 mm<sup>2</sup>  
Estremità con foro passante per facilitare il fissaggio.  
Complete di viti di connessione M5 in acciaio zincato.

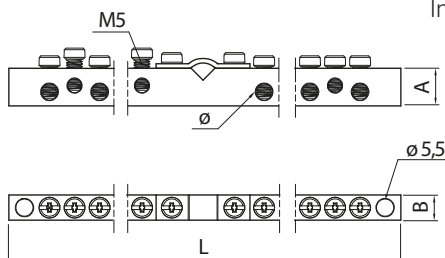

## MORSETTIERE DI MESSA A TERRA CON INGRESSI PASSANTI

Codice	Riferimento		Peso (kg)	L (mm)	AxB (mm)	n° ingressi	ø fori (mm)	n° fori			
MRS4000	MRS 12X8-14	10	0,125	165	12x8	1	7,0	2	4 ÷ 16	2,5 ÷ 16	1,5
							5,3	6	2,5 ÷ 6	1,5 ÷ 6	1,5
							4,5	6	1,5 ÷ 4	0,75 ÷ 4	1,5
MRS4005	MRS 12X8-28	10	0,240	312	12x8	2	7,0	4	4 ÷ 16	2,5 ÷ 16	1,5
							5,3	12	2,5 ÷ 6	1,5 ÷ 6	1,5
							4,5	12	1,5 ÷ 4	0,75 ÷ 4	1,5
MRS4010	MRS 12X8-42	5	0,358	462	12x8	3	7,0	6	4 ÷ 16	2,5 ÷ 16	1,5
							5,3	18	2,5 ÷ 6	1,5 ÷ 6	1,5
							4,5	18	1,5 ÷ 4	0,75 ÷ 4	1,5

### Legenda Cavi

- Cavo nudo
- Cavo con puntalino

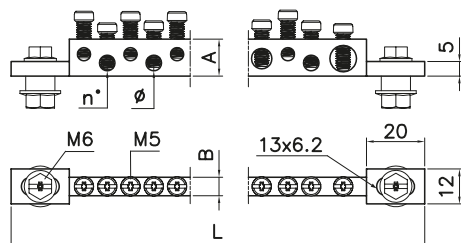

### CARATTERISTICHE TECNICHE

**Materiale:** ottone

**Fissaggio universale:**

fissaggio diretto sulla struttura,  
fissaggio su barre di rame,  
fissaggio su distanziali  
e giunzione di 2 collettori.  
Completati di viti di fissaggio M6  
e viti di connessione M5  
in acciaio zincato.

### COLLETTORI DI MESSA A TERRA

Codice	Riferimento		Peso (kg)	L (mm)	A (mm)	B (mm)	φ fori (mm)	n° fori		Sezione (mm <sup>2</sup> )		Sezione (mm <sup>2</sup> )		(Nm)
MRS2000	MRS 13-6-20	1	0,165	215	13	6	9,1	1		16 ÷ 35		10 ÷ 35		2
							7,0	3		4 ÷ 16		2,5 ÷ 16		2
							5,3	8		2,5 ÷ 6		1,5 ÷ 6		1,5
							4,5	8		1,5 ÷ 4		0,75 ÷ 4		1,5
MRS5000	MRS 13-6-50	1	0,353	462	13	6	9,1	1		16 ÷ 35		10 ÷ 35		2
							7,0	6		4 ÷ 16		2,5 ÷ 16		2
							5,3	24		2,5 ÷ 6		1,5 ÷ 6		1,5
							4,5	19		1,5 ÷ 4		0,75 ÷ 4		1,5

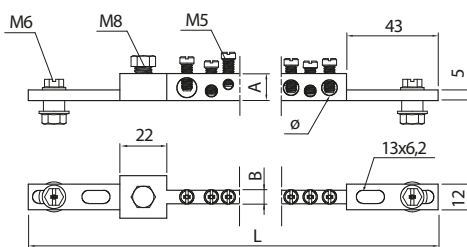
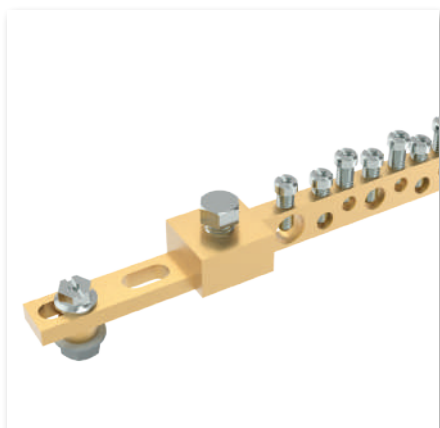

### CARATTERISTICHE TECNICHE

**Materiale:** ottone

Ingresso con capicorda fino a 95 mm<sup>2</sup>

**Fissaggio universale con 2 asole:**

fissaggio diretto sulla struttura,  
fissaggio su barre di rame,  
fissaggio su distanziali  
e giunzione di 2 collettori.  
Completati di viti di fissaggio M6,  
viti M8 per terminali ad occhiello  
e viti M5 per connessione con  
cavi in acciaio zincato.

### COLLETTORI DI MESSA A TERRA CON CONNESSIONE PER CAPICORDA

Codice	Riferimento		Peso (kg)	L (mm)	A (mm)	B (mm)	φ fori (mm)	n° fori		Sezione (mm <sup>2</sup> )		Sezione (mm <sup>2</sup> )		(Nm)
MRS5002	MRS 13-6-41	1	0,350	462	13	6	9,1	1		16 ÷ 35		10 ÷ 35		2
							7,0	7		4 ÷ 16		2,5 ÷ 16		2
							5,3	19		2,5 ÷ 6		1,5 ÷ 6		1,5
							4,5	14		1,5 ÷ 4		0,75 ÷ 4		1,5
MRS5005	MRS 13-6-56	1	0,330	462	13	6	9,1	1		16 ÷ 35		10 ÷ 35		2
							7,0	1		4 ÷ 16		2,5 ÷ 16		2
							4,5	54		1,5 ÷ 4		0,75 ÷ 4		1,5

#### Legenda Cavi

- Cavo nudo
- Cavo con puntalino



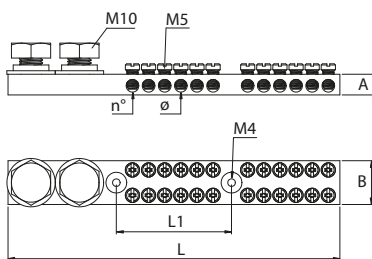
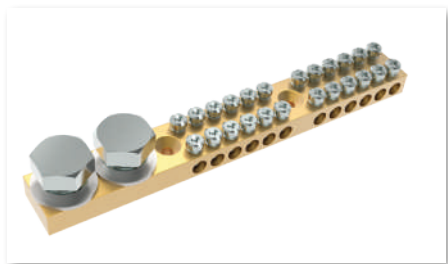

## CARATTERISTICHE TECNICHE

**Materiale:** ottone  
 Doppia uscita per foro  
 Doppio ingresso fino a 50 mm<sup>2</sup>  
 Complete di viti di fissaggio M4, viti M10 per terminali ad occhiello e viti M5 di connessione in acciaio zincato.  
 Le uscite sono numerate

## MORSETTIERE A DOPPIA CONNESSIONE

Codice	Riferimento		Peso (kg)	L (mm)	L1 (mm)	A (mm)	B (mm)	ø fori (mm)	n° fori			
MRS3000	MRS 2x6	10	0,170	102	50	9	19	2 x 6	6	2,5 ÷ 6	1,5 ÷ 6	2
MRS3005	MRS 2x12	10	0,215	144	50	9	19	2 x 12	12	2,5 ÷ 6	1,5 ÷ 6	2
MRS3010	MRS 2x24	10	0,326	230	120	9	19	2 x 24	24	2,5 ÷ 6	1,5 ÷ 6	2

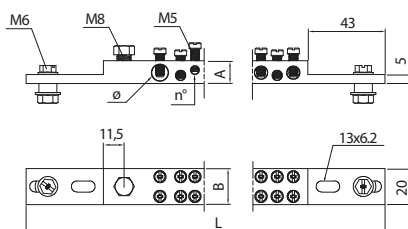
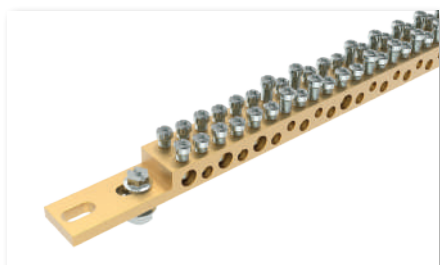

## CARATTERISTICHE TECNICHE

**Materiale:** ottone  
 Due file di uscite con fori ciechi  
 Ingresso fino a 95 mm<sup>2</sup>  
**Fissaggio universale con 2 asole:**  
 fissaggio diretto sulla struttura, fissaggio su barre di rame, fissaggio su distanziali e giunzione di 2 collettori.  
 Complete di viti di fissaggio M6, viti M8 per terminali ad occhiello e viti M5 di connessione in acciaio zincato.

## COLLETTORE DI MESSA A TERRA A DOPPIA CONNESSIONE

Codice	Riferimento		Peso (kg)	L (mm)	A (mm)	B (mm)	ø fori (mm)	n° fori			
MRS3500	MRS 2X41	1	0,85	462	13	20	9,1	2 x 1	16 ÷ 35	10 ÷ 35	2
							7,0	2 x 7	4 ÷ 16	2,5 ÷ 16	2
							5,3	2 x 19	2,5 ÷ 6	1,5 ÷ 6	1,5
							4,5	2 x 14	1,5 ÷ 4	0,75 ÷ 4	1,5

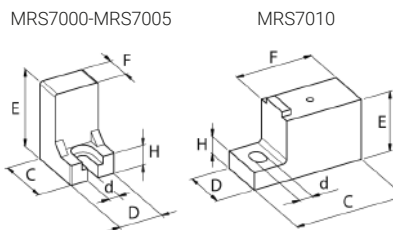
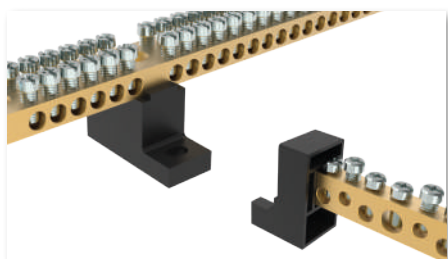

## CARATTERISTICHE TECNICHE

**Materiale:** poliammide PA 6  
**Colore:** nero  
**Autoestinguenza:** UL 94-V0  
 MRS7010: completo di viti di fissaggio morsettiere

## SUPPORTI PER MORSETTIERE

Codice	Riferimento		Sezione morsettiere A x B	C (mm)	D (mm)	E (mm)	F (mm)	H (mm)	d (mm)	Compatibilità con morsettiere
MRS7000	MRS-S 9x6	50	9 x 6	22	17,5	31	11	8	4,2	MRS1501
MRS7005	MRS-S 12x8	50	12 x 8	22	17,5	31	11	8	4,2	MRS1506
MRS7010	MRS-S 9x19	50	9 x 19	44	19	24	30	7	5,2	MRS3000 - MRS3005 - MRS3010

### Legenda Cavi

- Cavo nudo
- Cavo con puntalino



### LA GAMMA - APPLICAZIONI E VANTAGGI

#### Guaina trecciata in poliestere: GPG, GPN, GPV

- realizzata in monofilamento di poliestere intrecciato a formare una struttura tubolare
- per tutte le applicazioni di cablaggio di cavi elettrici
- elevata espandibilità
- ottima resistenza all'abrasione e ad agenti chimici
- ottima protezione meccanica dei conduttori
- prive di alogeni
- le guaine GPG e GPN sono in materiale autoestinguente UL 94-V2, le guaine GPV sono in materiale autoestinguente UL 94-V0
- le guaine GPG, GPN e GPV possono essere tagliate con gli utensili UTG (vedi pag. 93)

#### Guaina trecciata apribile WRAPFLEX: GWF

- realizzata in monofilamento + multifilamento di poliestere intrecciato
- guaina apribile con "effetto memoria" per una immediata richiusura
- consente la copertura di fasci di cavi già cablati e la possibilità di rimuoverli rapidamente
- ottima resistenza all'abrasione e ad agenti chimici
- le guaine GWF sono in materiale autoestinguente UL 94-V0
- prive di alogeni
- le guaine GWF possono essere tagliate con gli utensili UTG (vedi pag. 93)

#### Guaina in fibra di vetro rivestita con gomma siliconica: GSL

- realizzata in fibra di vetro rivestita con gomma siliconica
- per applicazioni di cablaggio cavi elettrici garantendo un ottimo isolamento elettrico e resistenza a temperature di funzionamento elevate
- buona resistenza agli UV
- discreta espandibilità
- impermeabile all'acqua
- prive di alogeni
- buona flessibilità

#### Guaina in fibra di vetro impregnata: GFV

- realizzata con filamento di fibra di vetro intrecciato a formare una struttura tubolare successivamente impregnata in una vernice a base acqua
- elevata resistenza e protezione con alte temperature
- buona resistenza meccanica all'abrasione e ad agenti chimici
- non infiammabile
- resistente a shock termici
- elevata flessibilità

#### Guaina spiralina: GSP

- realizzata in polietilene
- consente la copertura di fasci di cavi già cablati

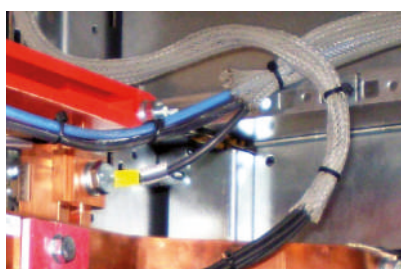



## CARATTERISTICHE TECNICHE

**Materiale:** poliestere, privo di alogeni

**Colore:** grigio o nero

**Autoestinguenza:** UL 94-V2

**Temperatura di lavoro:** -40 °C ÷ +150 °C

**Confezione:** bobina in box di cartone autosrotolante dal centro

**Strumento di taglio:** utensili UTG o forbici

### TRECCIATA IN POLIESTERE UL 94-V2 - Colore grigio

Codice	Riferimento		Larghezza piatta (mm)	Ø min (mm)	Ø max (mm)
GPG2001	GPG 04G	100 m	4	1	8
GPG2000	GPG 06G	100 m	6	3	10
GPG2005	GPG 08G	100 m	8	5	17
GPG2010	GPG 10G	100 m	10	7	19
GPG2015	GPG 12G	50 m	14	9	24
GPG2020	GPG 15G	50 m	16	10	27
GPG2025	GPG 20G	50 m	19	14	31
GPG2029	GPG 25G	50 m	25	18	36
GPG2030	GPG 30G	50 m	32	20	56
GPG2034	GPG 35G	50 m	35	30	60
GPG2035	GPG 40G	50 m	38	35	75
GPG2040	GPG 50G	50 m	50	40	80
GPG2045	GPG 64G	25 m	64	45	105

### TRECCIATA IN POLIESTERE UL 94-V2 - Colore nero

Codice	Riferimento		Larghezza piatta (mm)	Ø min (mm)	Ø max (mm)
GPN2001	GPN 04N	100 m	4	1	8
GPN2000	GPN 06N	100 m	6	3	10
GPN2005	GPN 08N	100 m	8	5	17
GPN2010	GPN 10N	100 m	10	7	19
GPN2015	GPN 12N	50 m	14	9	24
GPN2020	GPN 15N	50 m	16	10	27
GPN2025	GPN 20N	50 m	19	14	31
GPN2029	GPN 25N	50 m	25	18	36
GPN2030	GPN 30N	50 m	32	20	56
GPN2034	GPN 35N	50 m	35	30	60
GPN2035	GPN 40N	50 m	38	35	75
GPN2040	GPN 50N	50 m	50	40	80
GPN2045	GPN 64N	25 m	64	45	105

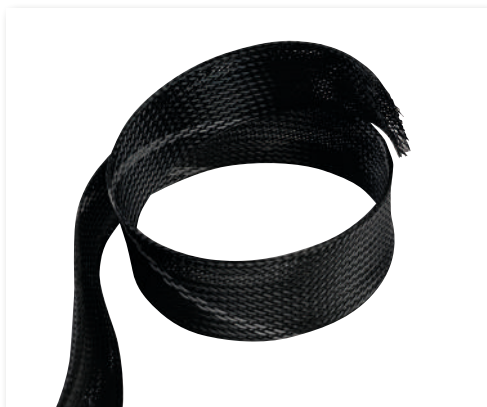

### CARATTERISTICHE TECNICHE

**Materiale:** poliestere, privo di alogeni

**Colore:** nero con filo identificativo grigio

**Autoestinguenza:** UL 94-V0

**Temperatura di lavoro:**  $-40^{\circ}\text{C} \div +150^{\circ}\text{C}$

**Confezione:** bobina in box di cartone autosrotolante dal centro

**Strumento di taglio:** utensili UTG o forbici

### TRECCIATA IN POLIESTERE UL 94-V0

Codice	Riferimento		Larghezza piatta (mm)	Ø min (mm)	Ø max (mm)
GPV1000	GPV 06N	100 m	6	3	10
GPV1005	GPV 08N	100 m	8	5	17
GPV1010	GPV 10N	100 m	10	7	19
GPV1015	GPV 12N	50 m	14	9	24
GPV1020	GPV 15N	50 m	16	10	27
GPV1025	GPV 20N	50 m	19	14	31
GPV1030	GPV 30N	50 m	32	20	56
GPV1035	GPV 40N	50 m	38	35	75
GPV1040	GPV 50N	50 m	50	40	80
GPV1045	GPV 64N	25 m	64	45	105

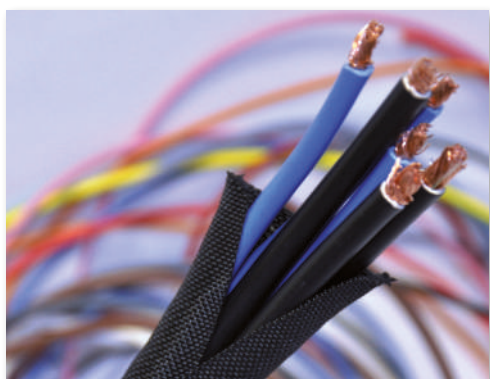

### CARATTERISTICHE TECNICHE

**Materiale:** monofilamento + multifilamento in poliestere privo di alogeni

**Colore:** nero

**Autoestinguenza:** UL 94-V0

**Temperatura di lavoro:**  $-40^{\circ}\text{C} \div +125^{\circ}\text{C}$

Guaina autorichidibile

**Confezione:** bobina in box di cartone

**Strumento di taglio:** utensili UTG o forbici

### WRAPFLEX TRECCIATA APRIBILE IN POLIESTERE UL 94-V0

Codice	Riferimento		Larghezza piatta (mm)	Ø max (mm)
GWF0995	GWF 05	25 m	28	5
GWF1000	GWF 08	25 m	38	8
GWF1005	GWF 13	25 m	60	13
GWF1010	GWF 19	25 m	100	19
GWF1015	GWF 25	25 m	120	25
GWF1020	GWF 32	15 m	155	32
GWF1025	GWF 38	15 m	180	38
GWF1030	GWF 50	15 m	230	50



## CARATTERISTICHE TECNICHE

**Materiale:** silicone + armatura interna in fibra di vetro, privo di alogeni

**Colore:** rosso

**Tensione di rottura:** 2500 V

**Temperatura di lavoro:** -60 °C ÷ +250 °C

Isolante fino a 2500 V

Guaine secondo norma CEI EN 60684

Buona espandibilità ed elasticità

Buona resistenza agli UV

**Confezione:** matassa con film trasparente

**Strumento di taglio:** forbici

## FIBRA DI VETRO RIVESTITA CON GOMMA SILICONICA

Codice	Riferimento		Ø interno (mm)
GSL1000	GSL 04	100 m	4
GSL1005	GSL 06	100 m	6
GSL1010	GSL 08	100 m	8
GSL1015	GSL 10	100 m	10
GSL1020	GSL 12	100 m	12
GSL1022	GSL 14	100 m	14
GSL1025	GSL 16	50 m	16
GSL1030	GSL 20	50 m	20
GSL1035	GSL 24	50 m	24
GSL1040	GSL 30	50 m	30



## CARATTERISTICHE TECNICHE

**Materiale:** Fibra di vetro impregnata con vernice a base d'acqua

**Colore:** nero

**Tensione di rottura:** 2500 V

**Temperatura di lavoro:** -30 °C ÷ +250 °C

Buona flessibilità

Resistente alla maggior parte dei prodotti chimici

Isolante fino a 1000 V

**Confezione:** matassa

**Strumento di taglio:** forbici

## FIBRA DI VETRO

Codice	Riferimento		Ø interno (mm)
GFV1000	GFV 04	100 m	4
GFV1005	GFV 06	100 m	6
GFV1010	GFV 08	100 m	8
GFV1015	GFV 10	100 m	10
GFV1020	GFV 12	100 m	12
GFV1025	GFV 16	50 m	16
GFV1030	GFV 20	50 m	20

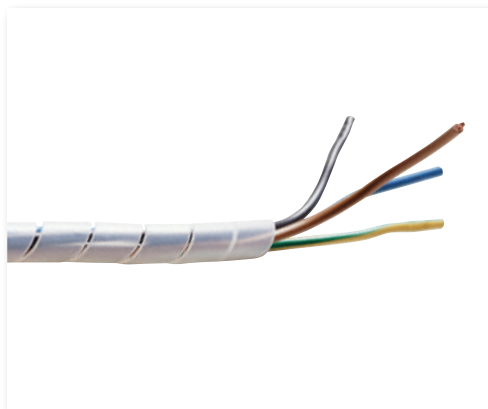

### CARATTERISTICHE TECNICHE

**Materiale:** polietilene

**Colore:** trasparente o nero (altri colori su richiesta)

**Temperatura di lavoro:** -50 °C ÷ +85 °C

**Confezione:** matassa in sacchetto di plastica

**Strumento di taglio:** forbici

#### SPIRALINA - Colore trasparente

Codice	Riferimento		Ø nom. interno (mm)	Ø min (mm)	Ø max (mm)
GSP0995	GSP 04	25 m	3,7	4	8
GSP1000	GSP 06	25 m	4,7	5	12
GSP1002	GSP 09	25 m	7	8	16
GSP1005	GSP 12	25 m	9	10	20
GSP1007	GSP 15	25 m	11	12	24
GSP1010	GSP 20	20 m	13,6	14	30

#### SPIRALINA - Colore nero

Codice	Riferimento		Ø nom. interno (mm)	Ø min (mm)	Ø max (mm)
GSP1015	GSP 04N	25 m	3,7	4	8
GSP1020	GSP 06N	25 m	4,7	5	12
GSP1025	GSP 09N	25 m	7	8	16
GSP1030	GSP 12N	25 m	9	10	20
GSP1035	GSP 15N	25 m	11	12	24
GSP1040	GSP 20N	20 m	13,6	14	30

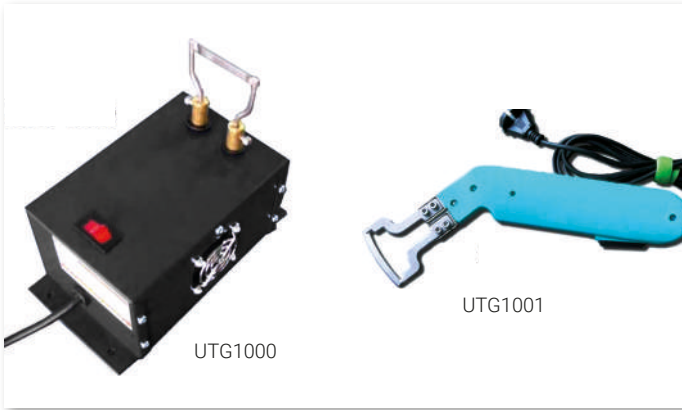

## CARATTERISTICHE TECNICHE

Due modelli per taglio di guaine trecciate  
 sia manuale che da banco  
 Taglio e saldatura dei fili elementari in un'unica operazione  
 Esecuzione rapida e pulita  
 UTG compatibile con guaine GPG, GPN, GPV e GWF

## TAGLIA GUAINA TRECCIATA

Codice	Riferimento		Peso (kg)
UTG1000	UTG T	1	1,70
UTG1001	UTG M	1	0,94
UTG1500	UTG T-L	1	lama ric.
UTG1501	UTG M-L	1	lama ric.

**UTG1000** utensile taglia guaina da banco a lama calda

**Temperatura di lavoro della lama:** +500 °C 

Alimentazione 230 V / 50 Hz

Cavo di alimentazione 2 mt

**Lama di ricambio UTG1500. Compatibile solo con il nuovo modello UTG1000 KD-9-60.**

**UTG1001** utensile taglia guaina manuale a lama calda

**Temperatura di lavoro della lama:** +500 °C 

Alimentazione 230 V / 50 Hz

Cavo di alimentazione 2,5 mt

**Lama di ricambio UTG1501**

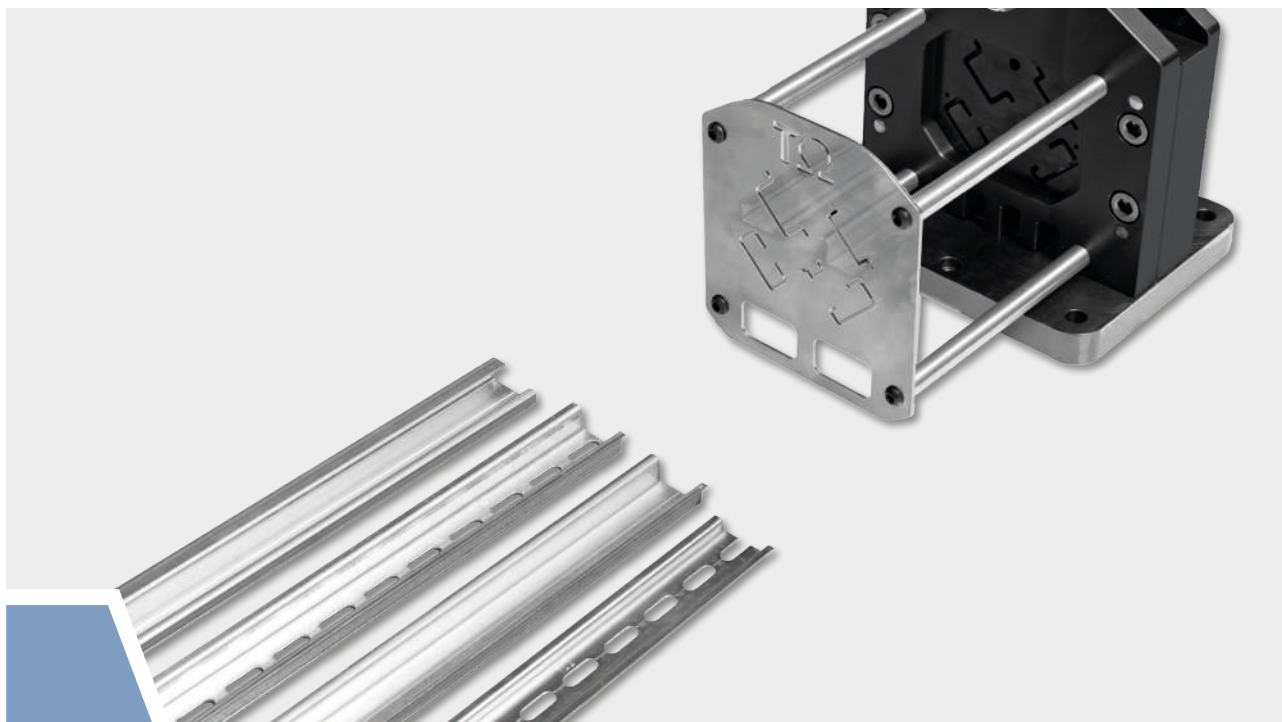

### GUIDE DIN

Guide DIN in acciaio e in alluminio, standardizzate secondo norme europee, consentono il montaggio di apparecchiature elettriche modulari e non, all'interno di quadri elettrici.

Due tipologie di profilo di guida DIN:

SIMMETRICO detto anche ad "Ω", in acciaio, disponibile in tre dimensioni.

ASIMMETRICO detto anche a "G", in acciaio.

Profilo a "C" in acciaio 30 x 15 utilizzabile per realizzare infrastrutture all'interno del quadro elettrico e/o quale supporto per apparecchiature o elementi di cablaggio.

Profilo in alluminio simmetrico non forato 35 x 15.

### CARATTERISTICHE TECNICHE

Acciaio zincato passivato

Acciaio zincato Sendzimir

Alluminio

Elevata resistenza meccanica

Conformi a norme EN 60715 - DIN 46277

Disponibili in versione piena e forata

Lunghezza standard 2 metri

### Utensili

Utensile per il taglio e la punzonatura delle guide DIN, estremamente facile da utilizzare; taglio netto senza bave e sprechi di materiale; guida di sostegno per taglio preciso a 90°, regolo in dotazione per taglio a lunghezza ripetuta fino a 1000 mm.

### Supporti e accessori

Ampia gamma di clip e staffe che consentono di fissare convenientemente apparecchiature non predisposte per il montaggio diretto su guida DIN e di fissare o distanziare la guida stessa all'interno del quadro elettrico.

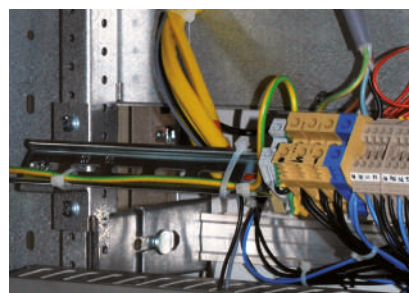
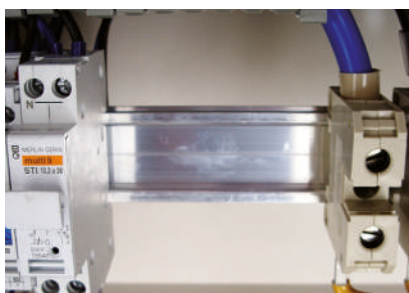
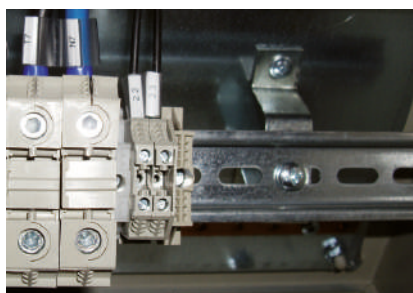



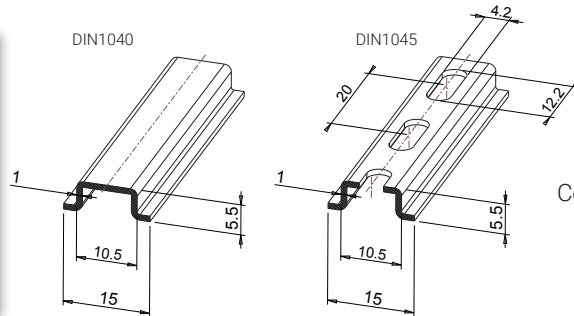

## CARATTERISTICHE TECNICHE

**Materiale:** ■ = acciaio DC01 zincato passivato, spessore minimo 6 µm  
 Conformi a norme EN 60715 - DIN 46277  
 Disponibili in versione piena e forata

### GUIDE DIN SIMMETRICHE A "Ω", DIMENSIONI 15mm x 5.5mm

Codice	Riferimento	Materiale	Fori	Lunghezza (m)		Peso (kg)
DIN1040	DIN NF15H5	■	x	2	20	0,33
DIN1045	DIN F15H5	■	✓	2	20	0,33

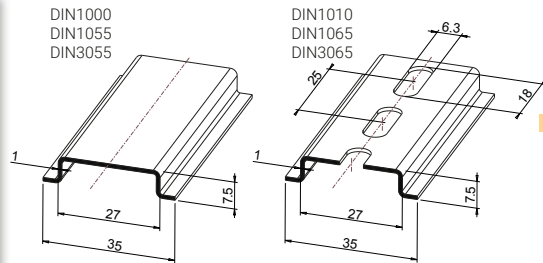

## CARATTERISTICHE TECNICHE

**Materiale:** ■ = acciaio DC01 zincato passivato, spessore minimo 6 µm  
 ■ = acciaio DX51D zincato Sendzimir Z200  
 Conformi a norme EN 60715 - DIN 46277  
 Disponibili in versione piena e forata

### GUIDE DIN SIMMETRICHE A "Ω", DIMENSIONI 35mm x 7.5mm

Codice	Riferimento	Materiale	Fori	Lunghezza (m)		Peso (kg)
DIN1000	DIN NF35H7	■	x	2	20	0,70
DIN1055	DIN NF35H7Z	■	x	2	20	0,70
DIN3055	DIN NF35H7Z-3	■	x	3	10	1,05
DIN1010	DIN F35H7	■	✓	2	20	0,60
DIN1065	DIN F35H7Z	■	✓	2	20	0,60
DIN3065	DIN F35H7Z-3	■	✓	3	10	0,90

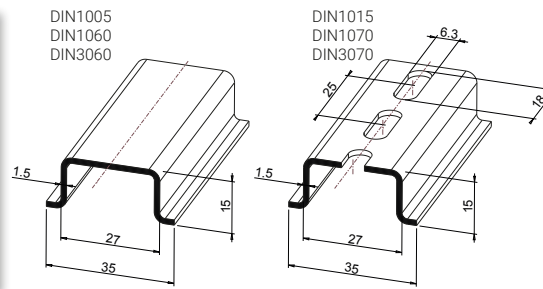

## CARATTERISTICHE TECNICHE

**Materiale:** ■ = acciaio DC01 zincato passivato, spessore minimo 6 µm  
 ■ = acciaio DX51D zincato Sendzimir Z200  
 Conformi a norme EN 60715 - DIN 46277  
 Disponibili in versione piena e forata

### GUIDE DIN SIMMETRICHE A "Ω", DIMENSIONI 35mm x 15mm

Codice	Riferimento	Materiale	Fori	Lunghezza (m)		Peso (kg)
DIN1005	DIN NF35H15	■	x	2	10	1,34
DIN1060	DIN NF35H15Z	■	x	2	10	1,34
DIN3060	DIN NF35H15Z-3	■	x	3	10	2,01
DIN1015	DIN F35H15	■	✓	2	10	1,23
DIN1070	DIN F35H15Z	■	✓	2	10	1,23
DIN3070	DIN F35H15Z-3	■	✓	3	10	1,84

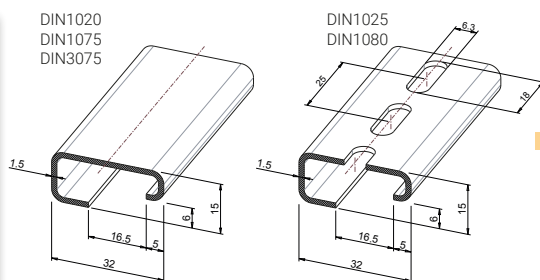

### CARATTERISTICHE TECNICHE

**Materiale:** ■ = acciaio DC01 zincato passivato, spessore minimo 6 µm  
 ■ = acciaio DX51D zincato Sendzimir Z200  
 Conformi a norme EN 60715 - DIN 46277  
 Disponibili in versione piena e forata

### GUIDE DIN ASIMMETRICHE A "G", DIMENSIONI 32mm x 15mm

Codice	Riferimento	Materiale	Fori	Lunghezza (m)		Peso (kg)
DIN1020	DIN GNF	■	x	2	10	1,46
DIN1075	DIN ANFZ	■	x	2	10	1,46
DIN3075	DIN ANFZ-3	■	x	3	10	2,19
DIN1025	DIN GF	■	✓	2	10	1,38
DIN1080	DIN AFZ	■	✓	2	10	1,38

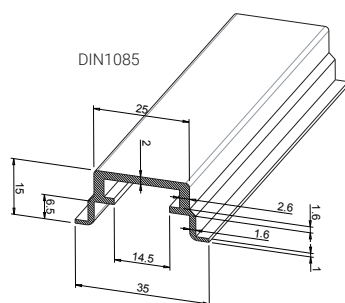

### CARATTERISTICHE TECNICHE

**Materiale:** ■ = EN AW-AMgSi- UNI EN 573/3 Al 6060 T6  
 Conforme a norme EN 60715 - DIN 46277

### GUIDA DIN SIMMETRICA NON FORATA IN ALLUMINIO, DIMENSIONI 35mm x 15mm

Codice	Riferimento	Materiale	Lunghezza (m)		Peso (kg)
DIN1085	DIN NFAL	■	2	20	0,66

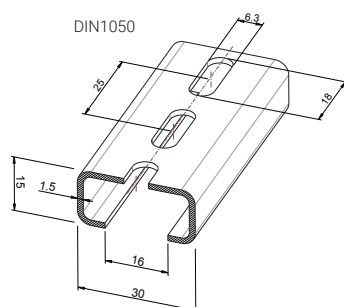

### CARATTERISTICHE TECNICHE

**Materiale:** ■ = acciaio DC01 zincato passivato, spessore minimo 6 µm  
 Conforme a norme EN 60715 - DIN 46277

### PROFILO A "C" FORATO IN ACCIAIO ZINCATO PASSIVATO, DIMENSIONI 30mm x 15mm

Codice	Riferimento	Materiale	Lunghezza (m)		Peso (kg)
DIN1050	CFT30H15	■	2	10	1,3

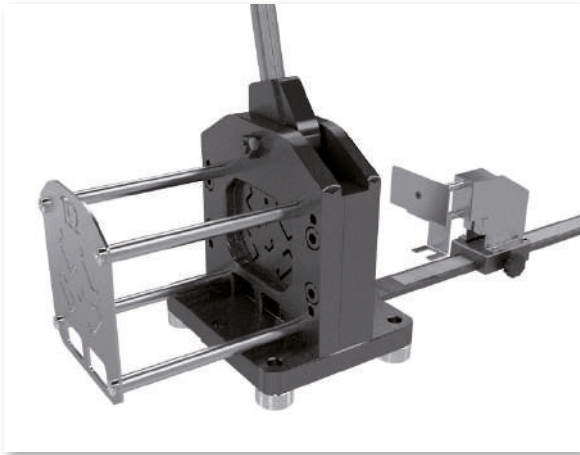

## CARATTERISTICHE TECNICHE

Taglio e punzonatura di guide e profili normalizzati.  
Il taglio avviene senza generazione di sfridi nè di deformazioni della barra e risulta netto e ortogonale.

## TAGLIA GUIDE DIN

Codice	Riferimento		Peso (kg)
UTD3005	UTD-T-P 03	1	16,5

### Per taglio:

guide DIN simmetriche tipo "Q" 15x5,5 - 35x7,5 - 35x15,  
guida DIN asimmetrica tipo "G" 32x15 e profilo simmetrico a "C" 30x15.

### Per punzonatura con foro asolato:

guide DIN simmetriche tipo "Q" 35x7,5 - 35x15.  
Foro asolato 12x6,4 longitudinale o perpendicolare alla lunghezza della guida.

Regolo per misura di taglio e punzonatura fino a 1000 mm incluso.

Profilo		Lavorazione
Descrizione	Rif.	
Tipo Q 15 x 5.5	iii	Taglio
Tipo Q 35 x 7.5	i	Taglio - punzonatura
Tipo Q 35 x 15	ii	Taglio - punzonatura
Tipo G 32 x 15	iv	Taglio
Tipo C 30 x 15	v	Taglio

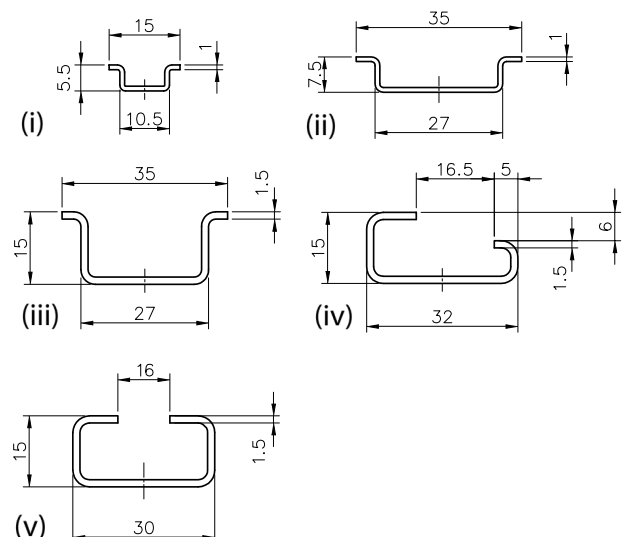

### Note:

- Non è garantito l'utilizzo con guide DIN non presenti nel catalogo [TEKNOMEGA](#).
- Per indicazioni di manutenzione vedere documento di istruzioni e uso.



DIN1030  
DIN1035

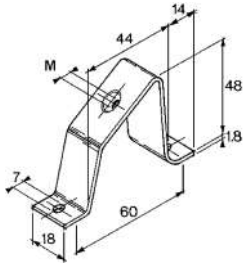

DIN1036

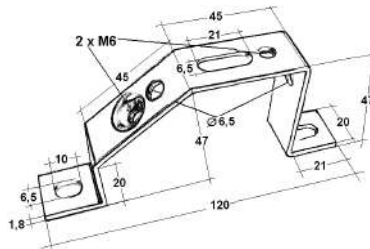

DIN1037

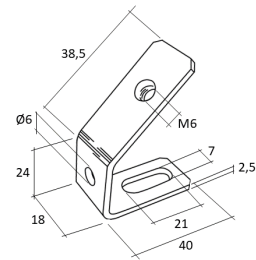

### CARATTERISTICHE TECNICHE

**Materiale:** acciaio zincato passivato

### SUPPORTI A 45°

Codice	Riferimento		M
DIN1030	DIN ST5	10	M5
DIN1035	DIN ST6	10	M6
DIN1036	DIN ST 45PM6	10	M6
DIN1037	DIN STA 6	10	M6

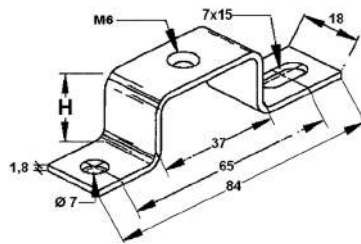

### CARATTERISTICHE TECNICHE

**Materiale:** acciaio zincato passivato

### SUPPORTI PIANI

Codice	Riferimento		H (mm)
DIN1120	DIN STC 20-6	10	20
DIN1125	DIN STC 25-6	10	25
DIN1130	DIN STC 30-6	10	30
DIN1135	DIN STC 40-6	10	40
DIN1140	DIN STC 50-6	10	50
DIN1145	DIN STC 70-6	10	70
DIN1150	DIN STC 90-6	10	90

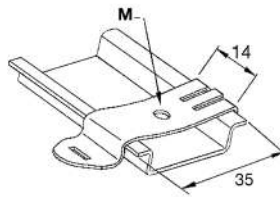

## CARATTERISTICHE TECNICHE

**Materiale:** acciaio nichelato  
Clip compatibili con guide  
DIN SIMMETRICHE A "Ω" 35x7.5 e 35x15

### CLIP PER GUIDA DIN SIMMETRICA A "Ω"

Codice	Riferimento		M
DIN1110	DIN KLIP 4	100	M4
DIN1115	DIN KLIP 5	100	M5
DIN1117	DIN KLIP 6	100	M6

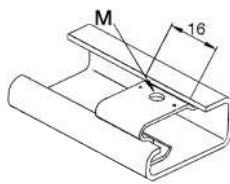

## CARATTERISTICHE TECNICHE

**Materiale:** acciaio nichelato  
Clip compatibili con guide DIN ASIMMETRICHE A "G" 32x15

### CLIP PER GUIDA DIN ASIMMETRICA A "G"

Codice	Riferimento		M
DIN1090	DIN GKLIP 4	100	M4
DIN1095	DIN GKLIP 5	100	M5

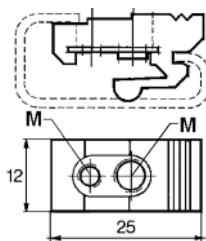

## CARATTERISTICHE TECNICHE

**Materiale:** poliammide 6,6 con inserti  
in acciaio zincato passivato  
Clip compatibili con guide DIN ASIMMETRICHE A "G" 32x15

### CLIP PER GUIDA DIN ASIMMETRICA A "G"

Codice	Riferimento		M
DIN1100	DIN GKLIP 3-5	100	M3 - M5
DIN1105	DIN GKLIP 4-6	100	M4 - M6

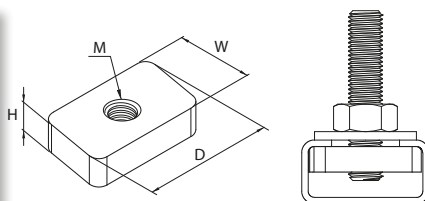

## CARATTERISTICHE TECNICHE

**Materiale:** acciaio DD11 EN10111  
Zincatura elettrolitica 7-8 μm  
Dadi compatibili con profili a "C" 30x15

### VANTAGGI

Inserimento in qualsiasi punto del profilo mediante rotazione di 90°  
Godronatura antiscivolamento sul lato a contatto con il profilo

### DADI A ROMBO PER PROFILO A "C"

Codice	Riferimento		D (mm)	W (mm)	H (mm)	M	 (Nm)
DIN1200	DIN C30M6	10	27	16	4	M6	5
DIN1250	DIN C30M8	10	27	16	6	M8	20

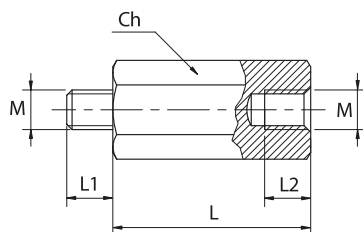

### CARATTERISTICHE TECNICHE

**Materiale:** polistirene  
**Autoestinguenza:** UL 94-HB  
**Temperatura di lavoro:**  $-40^{\circ}\text{C} \div +110^{\circ}\text{C}$   
**Tensione di isolamento:** 1000V  
**Distanziali:** inserti Maschio in acciaio zincato

### DISTANZIALI PLASTICI

Codice	Riferimento		M	Ch (mm)	L (mm)	L1 (mm)	L2 (mm)
DZP1005	DZP 15M5	50	M5	13	15	7	7
DZP1010	DZP 20M5	50	M5	13	20	7	7
DZP1015	DZP 30M5	50	M5	13	30	7	7
DZP1020	DZP 45M5	50	M5	13	45	7	7
DZP1025	DZP 55M5	50	M5	13	55	7	7
DZP1030	DZP 70M5	50	M5	13	70	7	7
DZP1035	DZP 85M5	50	M5	13	85	7	7

Codice	Riferimento		M	Ch (mm)	L (mm)	L1 (mm)	L2 (mm)
DZP1040	DZP 120M5	50	M5	13	120	7	7
DZP1045	DZP 15M6	50	M6	13	15	7	7
DZP1050	DZP 20M6	50	M6	13	20	7	7
DZP1055	DZP 30M6	50	M6	13	30	7	7
DZP1060	DZP 45M6	50	M6	13	45	7	7
DZP1065	DZP 70M6	50	M6	13	70	7	7
DZP1070	DZP 120M6	50	M6	13	120	7	7

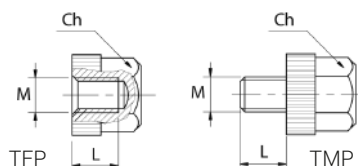

### CARATTERISTICHE TECNICHE

**Materiale:** polistirene  
**Autoestinguenza:** UL 94-HB  
**Temperatura di lavoro:**  $-40^{\circ}\text{C} \div +110^{\circ}\text{C}$   
**Tensione di isolamento:** 1000V  
**Distanziali:** inserti Maschio in acciaio zincato

### TAPPI PLASTICI

Codice	Riferimento		M	Ch (mm)	L (mm)
TFP1000	TFP M5	50	M5	11	8
TFP1005	TFP M6	50	M6	11	8
TMP1010	TMP M5	50	M5	11	8
TMP1015	TMP M6	50	M6	11	8

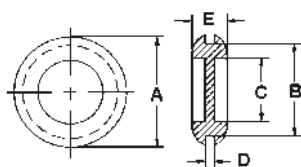

### CARATTERISTICHE TECNICHE

**Materiale:** PVC colore nero  
**Temperatura lavoro:**  $-20^{\circ}\text{C} \div +90^{\circ}\text{C}$   
**Classe di infiammabilità:** UL94-HB

### INSERTI PASSACAPO

Codice	Riferimento		A (mm)	B (mm)	C (mm)	D (mm)	E (mm)
IPC1000	IPC DF13	100	17	13	8,5	2	7
IPC1005	IPC DF15,5	100	20	15,5	10,5	2	7,5
IPC1010	IPC DF19	100	24	19	14	2	8
IPC1015	IPC DF20,5	100	26	20,5	15	2	8,5
IPC1020	IPC DF23	100	29	23	18	2,5	8,5
IPC1025	IPC DF28,5	100	35	28,5	22	2,5	9
IPC1030	IPC DF37,5	100	44	37,5	32	2,5	9,5
IPC1035	IPC DF47,5	100	53	47,5	40	2,5	9,5

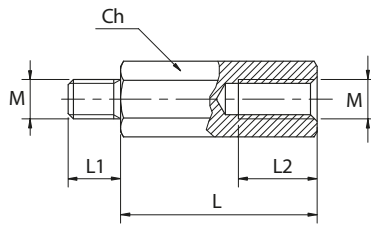
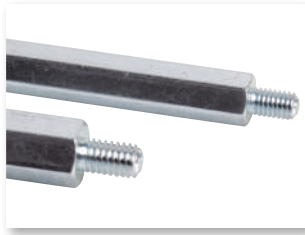

## CARATTERISTICHE TECNICHE

**Materiale:** acciaio con zincatura elettrolitica a freddo  
 Profilo esagonale  
 Filettature M - F (Maschio-Femmina)  
 M3 - M4 - M5 - M6 - M8

## DISTANZIALI METALLICI

Codice	Riferimento		Ch (mm)	L (mm)	M	L1 (mm)	L2 (mm)
DZM0995	DZM 20M3	100	6	20	M3	6	10
DZM1000	DZM 10M4	100	7	10	M4	8	7
DZM1005	DZM 15M4	100	7	15	M4	8	10
DZM1010	DZM 20M4	100	7	20	M4	8	10
DZM1015	DZM 25M4	100	7	25	M4	8	10
DZM1020	DZM 30M4	100	7	30	M4	8	10
DZM1025	DZM 35M4	100	7	35	M4	8	10
DZM1030	DZM 40M4	100	7	40	M4	8	10
DZM1035	DZM 50M4	100	7	50	M4	8	10
DZM1040	DZM 60M4	50	7	60	M4	8	10
DZM1042	DZM 70M4	50	7	70	M4	8	10
DZM1044	DZM 90M4	50	7	90	M4	8	10
DZM1093	DZM 10M5	100	8	10	M5	8	6
DZM1045	DZM 15M5	100	8	15	M5	8	9
DZM1050	DZM 20M5	100	8	20	M5	8	10
DZM1055	DZM 25M5	100	8	25	M5	8	10
DZM1060	DZM 30M5	100	8	30	M5	8	10
DZM1065	DZM 35M5	100	8	35	M5	8	10
DZM1070	DZM 40M5	100	8	40	M5	8	10
DZM1075	DZM 50M5	50	8	50	M5	8	10
DZM1080	DZM 60M5	50	8	60	M5	8	10
DZM1085	DZM 70M5	50	8	70	M5	8	10
DZM1090	DZM 80M5	50	8	80	M5	8	10
DZM1092	DZM 90M5	50	8	90	M5	8	10
DZM1095	DZM 10M6	100	10	10	M6	10	6
DZM1100	DZM 15M6	100	10	15	M6	10	10
DZM1105	DZM 20M6	100	10	20	M6	10	12
DZM1106	DZM 25M6	100	10	25	M6	10	12
DZM1110	DZM 30M6	100	10	30	M6	10	12
DZM1115	DZM 40M6	50	10	40	M6	10	12
DZM1120	DZM 50M6	50	10	50	M6	10	12
DZM1125	DZM 60M6	50	10	60	M6	10	12
DZM1130	DZM 70M6	50	10	70	M6	10	12
DZM1135	DZM 80M6	50	10	80	M6	10	12
DZM1140	DZM 90M6	25	10	90	M6	10	12
DZM1145	DZM 100M6	25	10	100	M6	10	12
DZM1150	DZM 20M8	50	13	20	M8	14	14
DZM1155	DZM 25M8	50	13	25	M8	14	14
DZM1160	DZM 30M8	50	13	30	M8	14	14
DZM1165	DZM 40M8	25	13	40	M8	14	14
DZM1170	DZM 50M8	25	13	50	M8	14	14
DZM1175	DZM 70M8	25	13	70	M8	14	14

Codice	Riferimento	Pagina
<b>BAP</b>		
BAP2000	BAP 20x10x2000	40
BAP2005	BAP 30x10x2000	40
BAP2010	BAP 40x10x2000	40
BAP2015	BAP 50x10x2000	40
BAP2020	BAP 60x10x2000	40
BAP2025	BAP 80x10x2000	40
BAP2030	BAP 100x10x2000	40
BAP2035	BAP 120x10x2000	40
BAP4000	BAP 20x10x4000	40
BAP4005	BAP 30x10x4000	40
BAP4010	BAP 40x10x4000	40
BAP4015	BAP 50x10x4000	40
BAP4020	BAP 60x10x4000	40
BAP4025	BAP 80x10x4000	40
BAP4030	BAP 100x10x4000	40
BAP4035	BAP 120x10x4000	40

<b>BOC</b>		
BOC1000	BOC RIP 8	41
BOC1005	BOC KIT 8-5	41
BOC1010	BOC KIT 8-10	41

<b>BRF</b>		
BRF0990	BRF 12X2X1000	37
BRF0995	BRF 12X3X1000	37
BRF1000	BRF 12X4X1000	37
BRF1005	BRF 12X5X1000	37
BRF1010	BRF 15X5X1000	37
BRF1015	BRF 20X5X1000	37
BRF1016	BRF 25X4X1000	37
BRF1017	BRF 25X5X1000	37
BRF1020	BRF 32X5X1000	37
BRF1025	BRF 12X4X2000	37
BRF1030	BRF 15X5X2000	37
BRF1031	BRF 15X5X2000 PC	37
BRF1035	BRF 20X5X2000	37
BRF1036	BRF 20X5X2000 PC	37
BRF1040	BRF 30X5X2000	37
BRF1041	BRF 32X5X2000-W	37
BRF1042	BRF 32X5X2000	37
BRF1045	BRF 30X10X1000	37
BRF1047	BRF 30X10X2000	37

<b>BRP</b>		
BRP1000	BRP 25X5	38
BRP1005	BRP 50X5	38
BRP1010	BRP 63X5	38
BRP1015	BRP 80X5	38
BRP1020	BRP 100X5	38
BRP1030	BRP 50X10	38
BRP1035	BRP 60X10	38
BRP1040	BRP 80X10	38
BRP1045	BRP 100X10	38
BRP1050	BRP 120X10	38

Codice	Riferimento	Pagina
<b>CFX</b>		
CFX1005	CFX 3X9X0,8	15
CFX1020	CFX 6X9X0,8	15
CFX1021	CFX 9X9X0,8	15
CFX1022	CFX 3X13X0,5	15
CFX1023	CFX 6X13X0,5	15
CFX1024	CFX 10X13X0,5	15
CFX1025	CFX 2X15,5X0,8	15
CFX1035	CFX 4X15,5X0,8	15
CFX1045	CFX 6X15,5X0,8	15
CFX1050	CFX 10X15,5X0,8	15
CFX1055	CFX 2X20X1	15
CFX1060	CFX 3X20X1	15
CFX1065	CFX 4X20X1	15
CFX1070	CFX 5X20X1	15
CFX1075	CFX 6X20X1	15
CFX1076	CFX 8X20X1	15
CFX1080	CFX 10X20X1	15
CFX1085	CFX 2X24X1	15
CFX1090	CFX 3X24X1	15
CFX1095	CFX 4X24X1	15
CFX1100	CFX 5X24X1	15
CFX1105	CFX 6X24X1	15
CFX1110	CFX 8X24X1	15
CFX1115	CFX 10X24X1	15
CFX1120	CFX 2X32X1	15
CFX1125	CFX 3X32X1	15
CFX1130	CFX 4X32X1	15
CFX1135	CFX 5X32X1	15
CFX1140	CFX 6X32X1	15
CFX1145	CFX 8X32X1	15
CFX1150	CFX 10X32X1	15
CFX1155	CFX 2X40X1	15
CFX1160	CFX 3X40X1	15
CFX1165	CFX 4X40X1	15
CFX1170	CFX 5X40X1	15
CFX1175	CFX 6X40X1	15
CFX1180	CFX 8X40X1	15
CFX1185	CFX 10X40X1	15
CFX1190	CFX 3X50X1	15
CFX1195	CFX 4X50X1	15
CFX1200	CFX 5X50X1	15
CFX1205	CFX 6X50X1	15
CFX1210	CFX 8X50X1	15
CFX1215	CFX 10X50X1	15
CFX1220	CFX 3X63X1	15
CFX1225	CFX 4X63X1	15
CFX1230	CFX 5X63X1	15
CFX1235	CFX 6X63X1	15
CFX1240	CFX 8X63X1	15
CFX1245	CFX 10X63X1	15
CFX1250	CFX 3X80X1	15
CFX1255	CFX 4X80X1	15
CFX1260	CFX 5X80X1	15

Codice	Riferimento	Pagina
CFX1265	CFX 6X80X1	15
CFX1270	CFX 8X80X1	15
CFX1275	CFX 10X80X1	15
CFX1280	CFX 4X100X1	15
CFX1285	CFX 5X100X1	15
CFX1290	CFX 6X100X1	15
CFX1295	CFX 8X100X1	15
CFX1300	CFX 10X100X1	15
CFX1305	CFX 12X100X1	15
CFX3005	CFX 3X9X0,8-3	16
CFX3055	CFX 2X20X1-3	16
CFX3060	CFX 3X20X1-3	16
CFX3065	CFX 4X20X1-3	16
CFX3070	CFX 5X20X1-3	16
CFX3085	CFX 2X24X1-3	16
CFX3090	CFX 3X24X1-3	16
CFX3095	CFX 4X24X1-3	16
CFX3100	CFX 5X24X1-3	16
CFX3120	CFX 2X32X1-3	16
CFX3125	CFX 3X32X1-3	16
CFX3135	CFX 5X32X1-3	16
CFX3145	CFX 8X32X1-3	16
CFX3170	CFX 5X40X1-3	16
CFX3185	CFX 10X40X1-3	16
CFX3200	CFX 5X50X1-3	16
CFX5005	CFP 3X9X0,8	19
CFX5020	CFP 6X9X0,8	19
CFX5021	CFP 9X9X0,8	19
CFX5022	CFP 3X13X0,5	19
CFX5023	CFP 6X13X0,5	19
CFX5024	CFP 10X13X0,5	19
CFX5025	CFP 2X15,5X0,8	19
CFX5035	CFP 4X15,5X0,8	19
CFX5045	CFP 6X15,5X0,8	19
CFX5050	CFP 10X15,5X0,8	19
CFX5055	CFP 2X20X1	19
CFX5060	CFP 3X20X1	19
CFX5065	CFP 4X20X1	19
CFX5070	CFP 5X20X1	19
CFX5075	CFP 6X20X1	19
CFX5076	CFP 8X20X1	19
CFX5080	CFP 10X20X1	19
CFX5085	CFP 2X24X1	19
CFX5090	CFP 3X24X1	19
CFX5095	CFP 4X24X1	19
CFX5100	CFP 5X24X1	19
CFX5105	CFP 6X24X1	19
CFX5110	CFP 8X24X1	19
CFX5115	CFP 10X24X1	19
CFX5120	CFP 2X32X1	19
CFX5125	CFP 3X32X1	19
CFX5130	CFP 4X32X1	19
CFX5135	CFP 5X32X1	19
CFX5140	CFP 6X32X1	19





Codice	Riferimento	Pagina
DZM1093	DZM 10M5	101
DZM1095	DZM 10M6	101
DZM1100	DZM 15M6	101
DZM1105	DZM 20M6	101
DZM1106	DZM 25M6	101
DZM1110	DZM 30M6	101
DZM1115	DZM 40M6	101
DZM1120	DZM 50M6	101
DZM1125	DZM 60M6	101
DZM1130	DZM 70M6	101
DZM1135	DZM 80M6	101
DZM1140	DZM 90M6	101
DZM1145	DZM 100M6	101
DZM1150	DZM 20M8	101
DZM1155	DZM 25M8	101
DZM1160	DZM 30M8	101
DZM1165	DZM 40M8	101
DZM1170	DZM 50M8	101
DZM1175	DZM 70M8	101

DZP		
DZP1005	DZP 15M5	100
DZP1010	DZP 20M5	100
DZP1015	DZP 30M5	100
DZP1020	DZP 45M5	100
DZP1025	DZP 55M5	100
DZP1030	DZP 70M5	100
DZP1035	DZP 85M5	100
DZP1040	DZP 120M5	100
DZP1045	DZP 15M6	100
DZP1050	DZP 20M6	100
DZP1055	DZP 30M6	100
DZP1060	DZP 45M6	100
DZP1065	DZP 70M6	100
DZP1070	DZP 120M6	100
DZP2000	DZP KIT	65
DZP3000	DZP BFX32	22

FLT		
FLT1000	FLT PR 2000	55
FLT1015	FLT LT-T	55
FLT1020	FLT LT-TN	55
FLT1025	FLT LL-T	55
FLT1030	FLT LL-TN	55

GFV		
GFV1000	GFV 04	91
GFV1005	GFV 06	91
GFV1010	GFV 08	91
GFV1015	GFV 10	91
GFV1020	GFV 12	91
GFV1025	GFV 16	91
GFV1030	GFV 20	91

GPG		
GPG2000	GPG 06G	89

Codice	Riferimento	Pagina
GPG2001	GPG 04G	89
GPG2005	GPG 08G	89
GPG2010	GPG 10G	89
GPG2015	GPG 12G	89
GPG2020	GPG 15G	89
GPG2025	GPG 20G	89
GPG2029	GPG 25G	89
GPG2030	GPG 30G	89
GPG2034	GPG 35G	89
GPG2035	GPG 40G	89
GPG2040	GPG 50G	89
GPG2045	GPG 64G	89

GPN		
GPN2000	GPN 06N	89
GPN2001	GPN 04N	89
GPN2005	GPN 08N	89
GPN2010	GPN 10N	89
GPN2015	GPN 12N	89
GPN2020	GPN 15N	89
GPN2025	GPN 20N	89
GPN2029	GPN 25N	89
GPN2030	GPN 30N	89
GPN2034	GPN 35N	89
GPN2035	GPN 40N	89
GPN2040	GPN 50N	89
GPN2045	GPN 64N	89

GPV		
GPV1000	GPV 06N	90
GPV1005	GPV 08N	90
GPV1010	GPV 10N	90
GPV1015	GPV 12N	90
GPV1020	GPV 15N	90
GPV1025	GPV 20N	90
GPV1030	GPV 30N	90
GPV1035	GPV 40N	90
GPV1040	GPV 50N	90
GPV1045	GPV 64N	90

GSL		
GSL1000	GSL 04	91
GSL1005	GSL 06	91
GSL1010	GSL 08	91
GSL1015	GSL 10	91
GSL1020	GSL 12	91
GSL1022	GSL 14	91
GSL1025	GSL 16	91
GSL1030	GSL 20	91
GSL1035	GSL 24	91
GSL1040	GSL 30	91

GSP		
GSP0995	GSP 04	92
GSP1000	GSP 06	92
GSP1002	GSP 09	92

Codice	Riferimento	Pagina
GSP1005	GSP 12	92
GSP1007	GSP 15	92
GSP1010	GSP 20	92
GSP1015	GSP 04N	92
GSP1020	GSP 06N	92
GSP1025	GSP 09N	92
GSP1030	GSP 12N	92
GSP1035	GSP 15N	92
GSP1040	GSP 20N	92

GWF		
GWF0995	GWF 05	90
GWF1000	GWF 08	90
GWF1005	GWF 13	90
GWF1010	GWF 19	90
GWF1015	GWF 25	90
GWF1020	GWF 32	90
GWF1025	GWF 38	90
GWF1030	GWF 50	90

IPC		
IPC1000	IPC DF13	100
IPC1005	IPC DF15,5	100
IPC1010	IPC DF19	100
IPC1015	IPC DF20,5	100
IPC1020	IPC DF23	100
IPC1025	IPC DF28,5	100
IPC1030	IPC DF37,5	100
IPC1035	IPC DF47,5	100

ISO		
ISO2000	ISO 15M4 UL	60
ISO2005	ISO 20M4 UL	60
ISO2007	ISO 20M5 UL	60
ISO2010	ISO 20M6 UL	60
ISO2015	ISO 25M5 UL	60
ISO2020	ISO 25M6 UL	60
ISO2025	ISO 30M6 UL	60
ISO2030	ISO 30M8 UL	60
ISO2035	ISO 35M6 UL	60
ISO2040	ISO 35M8 UL	60
ISO2045	ISO 35M10 UL	60
ISO2046	ISO 35M8W UL	60
ISO2048	ISO 35M10W UL	60
ISO2050	ISO 40M6 UL	60
ISO2055	ISO 40M8 UL	60
ISO2060	ISO 40M10 UL	60
ISO2061	ISO 40M8W UL	60
ISO2063	ISO 40M10W UL	60
ISO2065	ISO 45M6 UL	60
ISO2070	ISO 45M8 UL	60
ISO2075	ISO 45M10 UL	60
ISO2076	ISO 45M8W UL	60
ISO2078	ISO 45M10W UL	60
ISO2080	ISO 50M6 UL	60
ISO2085	ISO 50M8 UL	60

Codice	Riferimento	Pagina	Codice	Riferimento	Pagina	Codice	Riferimento	Pagina
ISO2090	ISO 50M10 UL	60	ISO3005	ISO PM6x30	62	JLK1105	JLK 240-430	26
ISO2091	ISO 50M10W UL	60	ISO3010	ISO PM8x30	62	JLK1110	JLK 240-530	26
ISO2093	ISO 50M12W UL	60	ISO3015	ISO PM8x35	62	JLK1115	JLK 240-630	26
ISO2094	ISO 55M10 UL	60	ISO3020	ISO PM10x40	62	JLK1120	JLK 240-730	26
ISO2095	ISO 60M8 UL	60	ISO3025	ISO PM12x50	62	JLK1125	JLK 240-830	26
ISO2100	ISO 60M10 UL	60	<b>ITB</b>			JLK1130	JLK 240-930	26
ISO2101	ISO 70M10 UL	60	ITB1000	ITB 80-7 W	83	JLK1135	JLK 240-1030	26
ISO2103	ISO 70M12 UL	60	ITB1015	ITB 80-7 B	83	JLK1140	JLK 85-230	26
ISO2105	ISO 75M12 UL	60	ITB1030	ITB 80-7 G	83	JLK1145	JLK 85-330	26
ISO2110	ISO 75M16 UL	60	ITB1005	ITB 80-11 W	83	JLK1150	JLK 85-430	26
ISO2112	ISO 80M12 UL	60	ITB1020	ITB 80-11 B	83	JLK1155	JLK 85-530	26
ISO2115	ISO 100M12 UL	60	ITB1035	ITB 80-11 G	83	JLK1160	JLK 85-630	26
ISO2117	ISO 100M16 UL	60	ITB1010	ITB 80-15 W	83	JLK1165	JLK 85-730	26
ISO2120	CLN 16M4-20	61	ITB1025	ITB 80-15 B	83	JLK1170	JLK 85-830	26
ISO2125	CLN 16M5-20	61	ITB1040	ITB 80-15 G	83	JLK1175	JLK 85-930	26
ISO2130	CLN 16M6-20	61	ITB2000	ITB-S DIN35	83	JLK1180	JLK 85-1030	26
ISO2135	CLN 20M5-20	61	<b>JLK</b>			JLK5000	JLP 25-230	28
ISO2140	CLN 20M6-20	61	JLK1000	JLK 25-230	26	JLK5005	JLP 25-330	28
ISO2145	CLN 25M4-20	61	JLK1005	JLK 25-330	26	JLK5010	JLP 25-430	28
ISO2150	CLN 25M5-20	61	JLK1010	JLK 25-430	26	JLK5015	JLP 25-530	28
ISO2155	CLN 25M6-20	61	JLK1015	JLK 25-530	26	JLK5020	JLP 25-630	28
ISO2160	CLN 25M8-20	61	JLK1020	JLK 25-630	26	JLK5021	JLP 25-730	28
ISO2165	CLN 30M5-20	61	JLK1021	JLK 25-730	26	JLK5022	JLP 25-830	28
ISO2170	CLN 30M6-20	61	JLK1022	JLK 25-830	26	JLK5023	JLP 25-930	28
ISO2175	CLN 30M8-20	61	JLK1023	JLK 25-930	26	JLK5024	JLP 25-1030	28
ISO2180	CLN 35M5-20	61	JLK1024	JLK 25-1030	26	JLK5025	JLP 35-230	28
ISO2185	CLN 35M6-20	61	JLK1025	JLK 35-230	26	JLK5030	JLP 35-330	28
ISO2190	CLN 35M8-20	61	JLK1030	JLK 35-330	26	JLK5035	JLP 35-430	28
ISO2195	CLN 40M5-20	61	JLK1035	JLK 35-430	26	JLK5040	JLP 35-530	28
ISO2200	CLN 40M6-20	61	JLK1040	JLK35-530	26	JLK5045	JLP 35-630	28
ISO2205	CLN 40M8-20	61	JLK1045	JLK 35-630	26	JLK5046	JLP 35-730	28
ISO2210	CLN 45M5-20	61	JLK1046	JLK 35-730	26	JLK5047	JLP 35-830	28
ISO2215	CLN 45M6-20	61	JLK1047	JLK 35-830	26	JLK5048	JLP 35-930	28
ISO2220	CLN 45M8-20	61	JLK1048	JLK 35-930	26	JLK5049	JLP 35-1030	28
ISO2225	CLN 50M5-20	61	JLK1049	JLK 35-1030	26	JLK5050	JLP 50-230	28
ISO2230	CLN 50M6-20	61	JLK1050	JLK 50-230	26	JLK5055	JLP 50-330	28
ISO2235	CLN 50M8-20	61	JLK1055	JLK 50-330	26	JLK5060	JLP 50-430	28
ISO2240	CLN 30M6-30	61	JLK1060	JLK 50-430	26	JLK5065	JLP 50-530	28
ISO2245	CLN 30M8-30	61	JLK1065	JLK 50-530	26	JLK5070	JLP 50-630	28
ISO2250	CLN 35M6-30	61	JLK1070	JLK 50-630	26	JLK5071	JLP 50-730	28
ISO2255	CLN 35M8-30	61	JLK1071	JLK 50-730	26	JLK5072	JLP 50-830	28
ISO2256	CLN 40M6-30	61	JLK1072	JLK 50-830	26	JLK5073	JLP 50-930	28
ISO2257	CLN 40M8-30	61	JLK1073	JLK 50-930	26	JLK5074	JLP 50-1030	28
ISO2260	CLN 45M6-30	61	JLK1074	JLK 50-1030	26	JLK5075	JLP 120-330	28
ISO2265	CLN 45M8-30	61	JLK1075	JLK 120-330	26	JLK5080	JLP 120-430	28
ISO2266	CLN 50M6-30	61	JLK1080	JLK 120-430	26	JLK5085	JLP 120-530	28
ISO2267	CLN 50M8-30	61	JLK1085	JLK 120-530	26	JLK5090	JLP 120-630	28
ISO2270	CLN 55M6-30	61	JLK1090	JLK 120-630	26	JLK5095	JLP 120-730	28
ISO2275	CLN 55M8-30	61	JLK1095	JLK 120-730	26	JLK5096	JLP 120-830	28
ISO2280	CLN 65M6-30	61	JLK1096	JLK 120-830	26	JLK5097	JLP 120-930	28
ISO2285	CLN 65M8-30	61	JLK1097	JLK 120-930	26	JLK5098	JLP 120-1030	28
ISO2290	CLN 70M6-30	61	JLK1098	JLK 120-1030	26	JLK5100	JLP 240-330	28
ISO2295	CLN 70M8-30	61	JLK1099	JLK 120-1030	26	JLK5105	JLP 240-430	28
ISO3000	ISO PM5x20	62	JLK1100	JLK 240-330	26	JLK5110	JLP 240-530	28

Codice	Riferimento	Pagina
JLK5115	JLP 240-630	28
JLK5120	JLP 240-730	28
JLK5125	JLP 240-830	28
JLK5130	JLP 240-930	28
JLK5135	JLP 240-1030	28
JLK5140	JLP 85-230	28
JLK5145	JLP 85-330	28
JLK5150	JLP 85-430	28
JLK5155	JLP 85-530	28
JLK5160	JLP 85-630	28
JLK5165	JLP 85-730	28
JLK5170	JLP 85-830	28
JLK5175	JLP 85-930	28
JLK5180	JLP 85-1030	28

**MCR**

MCR1000	MCR 5x16	42
MCR1005	MCR 5x35	42
MCR1010	MCR 5x70	42
MCR1015	MCR 5x120	42
MCR1017	MCR 5x185	42
MCR1020	MCR 10x16	42
MCR1025	MCR 10x35	42
MCR1030	MCR 10x70	42
MCR1035	MCR 10x120	42
MCR1037	MCR 10x185	42
MCR1100	MCR 4xM5	42
MCR2000	MCR 4x12	42

**MRS**

MRS1501	MRS 9x6	85
MRS1506	MRS 12x8	85
MRS2000	MRS 13-6-20	86
MRS3000	MRS 2x6	87
MRS3005	MRS 2x12	87
MRS3010	MRS 2x24	87
MRS3500	MRS 2x41	87
MRS4000	MRS 12X8-14	85
MRS4005	MRS 12X8-28	85
MRS4010	MRS 12X8-42	85
MRS5000	MRS 13-6-50	86
MRS5002	MRS 13-6-41	86
MRS5005	MRS 13-6-56	86
MRS7000	MRS-S 9x6	87
MRS7005	MRS-S 12x8	87
MRS7010	MRS-S 9x19	87

**PBF**

PBF1060	PBF 3X20-M6	22
PBF1065	PBF 4X20-M8	22
PBF1090	PBF 3X24-M8	22
PBF1100	BF 5X24-M10	22
PBF1125	BF 3X32-M10	22
PBF1140	BF 6X32-M12	22
PBF1165	BF 4X40-M12	22
PBF1180	BF 8X40-80	22

Codice	Riferimento	Pagina
PBF1195	BF 4X50-40	22
PBF1210	BF 8X50-80	22
PBF1225	BF 4X63-40	22
PBF1240	BF 8X63-80	22
PBF1255	BF 4X80-50	22
PBF1270	BF 8X80-100	22

**PBM**

PBM1000	PBM 100x100	43
PBM2000	RBM M6	43
PBM2005	RBM M8	43
PBM2010	RBM M10	43
PBM2015	RBM M12	43

**PRP**

PRP0990	PRP 12x4	39
PRP1000	PRP 20x5	39
PRP1005	PRP 25x5	39
PRP1010	PRP 30x5	39
PRP1015	PRP 40x5	39
PRP1020	PRP 50x5	39
PRP1025	PRP 60x5	39
PRP1030	PRP 80x5	39
PRP1035	PRP 100x5	39
PRP1040	PRP 125x5	39
PRP1045	PRP 30x10	39
PRP1050	PRP 40x10	39
PRP1055	PRP 50x10	39
PRP1060	PRP 60x10	39
PRP1065	PRP 80x10	39
PRP1070	PRP 100x10	39
PRP1075	PRP 120x10	39
PRP1080	PRP 160x10	39
PRP1085	PRP 200x10	39
PRP2000	PRP 20x5x1750	39
PRP2005	PRP 25x5x1750	39
PRP2010	PRP 30x5x1750	39
PRP2015	PRP 40x5x1750	39
PRP2020	PRP 50x5x1750	39
PRP2025	PRP 60x5x1750	39
PRP2030	PRP 80x5x1750	39
PRP2035	PRP 100x5x1750	39
PRP2040	PRP 125x5x1750	39
PRP2045	PRP 30x10x1750	39
PRP2050	PRP 40x10x1750	39
PRP2055	PRP 50x10x1750	39
PRP2060	PRP 60x10x1750	39
PRP2065	PRP 80x10x1750	39
PRP2070	PRP 100x10x1750	39
PRP2075	PRP 120x10x1750	39
PRP2990	PRP 12x4x1750	39

**PSP**

PSP1000	PSP 250	64
PSP1002	PSP 250 HP	64

Codice	Riferimento	Pagina
PSP1005	PSP 400	64
PSP1010	PSP 630T	64
PSP1015	PSP PRO 630T	65
PSP1020	PSP 630TN	64
PSP1025	PSP PRO 630TN	65
PSP1030	PSP 160K-23	66
PSP1032	PSP 160K-32	66
PSP1035	PSP 250K-23	66
PSP1036	PSP 250K-31	66
PSP1038	PSP 250K-42	66
PSP1040	PSP 400K-30	67
PSP1050	PSP 400K-48	67
PSP1065	PSP 630K-45	67
PSP1070	PSP 630K-55	67

**PTB**

PTB6015	PTB 125	82
PTB6020	PTB 160	82
PTB6025	PTB 250	82
PTB6030	PTB 400	82

**RPB**

RPB0990	RPB 40-08	70
RPB0995	RPB 80-07	70
RPB1000	RPB 125-06	70
RPB1005	RPB 125-14	70

**RPC**

RPC3000	RPC 125A	79
RPC3005	RPC 160A	79
RPC3010	RPC 250A	79
RPC3015	RPC 400A	79
RPC3020	RPC 500A	79

**RPQ**

RPQ0980	RPQ 40-08	71
RPQ0985	RPQ 40-14	71
RPQ0990	RPQ 80-07	71
RPQ0995	RPQ 80-12	71
RPQ1000	RPQ 125-06	71
RPQ1005	RPQ 125-10	71
RPQ1010	RPQ 125-14	71
RPQ1015	RPQ 160-11	72
RPQ1016	RPQ 160-11 U&D	72
RPQ1017	RPQ 160-11 MS	72
RPQ1018	RPQ 160-11 SI	72
RPQ1025	RPQ C-125	74
RPQ1050	RPQ 400-14	75
RPQ2017	RPN 160-14	73

**RPT**

RPT3000	RPT 125-6 S	78
RPT3005	RPU 160-6 S	78

**RPU**

RPU2995	RPU 80-6 S	76
RPU3000	RPU 125-8 S	76

Codice	Riferimento	Pagina
RPU3005	RPU 160-8 S	76
RPU3010	RPU 250-11 S	76
RPU3015	RPU 400-11 S	76
RPU3020	RPU 500-11	77
RPU5000	RPU 80-S-14-B	80
RPU5005	RPU 80-S-14-G	80
RPU5010	RPB 80-S-7-BG	80

**SBQ**

SBQ1000	SBQ 30X30	43
SBQ1005	SBQ 40X40	43
SBQ1010	SBQ 50X50	43
SBQ1015	SBQ 63X63	43
SBQ1020	SBQ 80X80	43
SBQ1025	SBQ 100X100	43

**SBR**

SBR1000	SBR 50x24	43
SBR1005	SBR 50x32	43
SBR1010	SBR 50x40	43
SBR1015	SBR 80x24	43
SBR1020	SBR 80x32	43
SBR1025	SBR 80x50	43

**SCH**

SCH1000	SCH 1000x2000x3	65
SCH1005	SCH 1000x215x3	65
SCH1010	SCH 1000x150x3	65

**TFP**

TFP1000	TFP M5	100
TFP1005	TFP M6	100

**TMP**

TMP1010	TMP M5	100
TMP1015	TMP M6	100

**TMS**

TMS1000	TMS 6-150-6	33
TMS1005	TMS 6-200-6	33
TMS1010	TMS 10-150-8	33
TMS1015	TMS 10-200-8	33
TMS1020	TMS 10-250-8	33
TMS1025	TMS 10-300-8	33
TMS1030	TMS 16-100-8	33
TMS1035	TMS 16-150-8	33
TMS1040	TMS 16-200-8	33
TMS1045	TMS 16-250-8	33
TMS1050	TMS 16-300-8	33
TMS1055	TMS 25-150-10	33
TMS1060	TMS 25-200-10	33
TMS1065	TMS 25-250-10	33
TMS1070	TMS 25-300-10	33
TMS1075	TMS 35-150-10	33
TMS1080	TMS 35-200-10	33
TMS1085	TMS 35-250-10	33
TMS1090	TMS 35-300-10	33
TMS1095	TMS 50-100-10	33

Codice	Riferimento	Pagina
TMS1100	TMS 50-150-10	33
TMS1105	TMS 50-200-10	33
TMS1110	TMS 50-250-10	33
TMS1115	TMS 50-300-10	33
TMS1120	TMS 75-200-10	33
TMS1125	TMS 75-250-10	33
TMS1130	TMS 75-300-10	33
TMS1135	TMS 100-200-12	33
TMS1140	TMS 100-250-12	33
TMS1145	TMS 100-300-12	33

**TMT**

TMT1200	TMT 6-150-6	33
TMT1205	TMT 6-200-6	33
TMT1210	TMT 10-300-6	33

**TOP**

TOP1000	TOP PR2000	46
TOP1005	TOP 2/5T	46
TOP1010	TOP 2/5TN	46
TOP1015	TOP 4/5T	46
TOP1020	TOP 4/5TN	46
TOP1025	TOP 1/10T	46
TOP1030	TOP 1/10TN	46
TOP1035	TOP 2/10T	46
TOP1040	TOP 2/10TN	46
TOP1045	TOP 3/10T	46
TOP1050	TOP 3/10TN	46
TOP1052	TOP 4/10T	47
TOP1053	TOP 4/10TN	47
TOP1055	TOP TI	47
TOP1060	TOP 2/5TN-400	47
TOP1065	TOP 1/10TN-400	47
TOP1070	TOP 2/5TN-600	47
TOP1075	TOP 2/10TN-600	47
TOP1100	TOP SQ-O	47
TOP1105	TOP SQ-V	47
TOP2000	TOP J -5-10	53

**TPI**

TPI1000	TPI 20-16	35
TPI1005	TPI 20-25	35
TPI1010	TPI 20-35	35
TPI1015	TPI 20-50	35

**TPR**

TPR1000	TPR 10-4	34
TPR1005	TPR 10-6	34
TPR1010	TPR 20-10	34
TPR1015	TPR 20-16	34
TPR1020	TPR 20-25	34
TPR1021	TPR 20-30	34
TPR1025	TPR 20-35	34
TPR1026	TPR 20-40	34
TPR1030	TPR 20-50	34
TPR1035	TPR 20-75	34
TPR1040	TPR 20-100	34

Codice	Riferimento	Pagina
TPR1045	TPR 20-120	34

**TPS**

TPS1000	TPS 10-4	34
TPS1005	TPS 10-6	34
TPS1010	TPS 20-10	34
TPS1015	TPS 20-16	34
TPS1020	TPS 20-25	34
TPS1025	TPS 20-30	34
TPS1030	TPS 20-35	34
TPS1035	TPS 20-40	34
TPS1040	TPS 20-50	34
TPS1045	TPS 20-75	34
TPS1050	TPS 20-100	34
TPS1055	TPS 20-120	34

**TSC**

TSC1000	TSC 4	35
TSC1005	TSC 10	35
TSC1010	TSC 16	35
TSC1015	TSC 25	35
TSC1020	TSC 35	35
TSC1025	TSC 50	35

**TTI**

TTI1000	TTI 20-16	35
TTI1005	TTI 20-25	35
TTI1010	TTI 20-35	35

**TTR**

TTR1000	TTR 10-6	34
TTR1005	TTR 20-10	34
TTR1010	TTR 20-16	34
TTR1015	TTR 20-25	34
TTR1020	TTR 20-35	34
TTR1025	TTR 20-50	34
TTR1030	TTR 20-100	34

**TTS**

TTS1000	TTS 10-6	34
TTS1005	TTS 20-10	34
TTS1010	TTS 20-16	34
TTS1015	TTS 20-25	34
TTS1020	TTS 20-35	34
TTS1025	TTS 20-50	34
TTS1030	TTS 20-100	34

**UBF**

UBF1005	UPB-T-BFX	23
UBF1010	UFB-BFX	23

**UTD**

UTD3005	UTD T-P 03	97
---------	------------	----

**UTG**

UTG1000	UTG T	93
UTG1001	UTG M	93
UTG1500	UTG T-L	93
UTG1501	UTG M-L	93



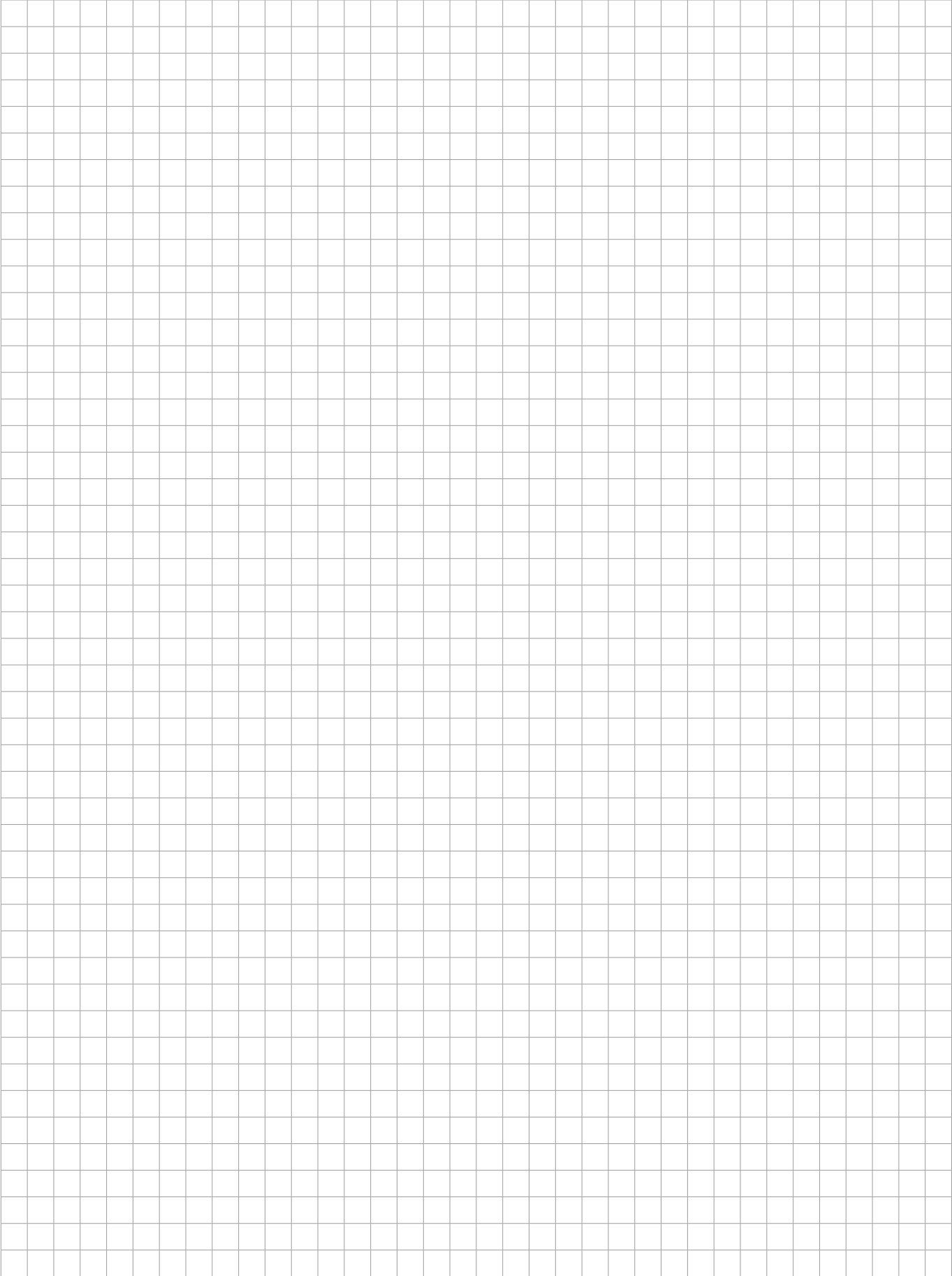





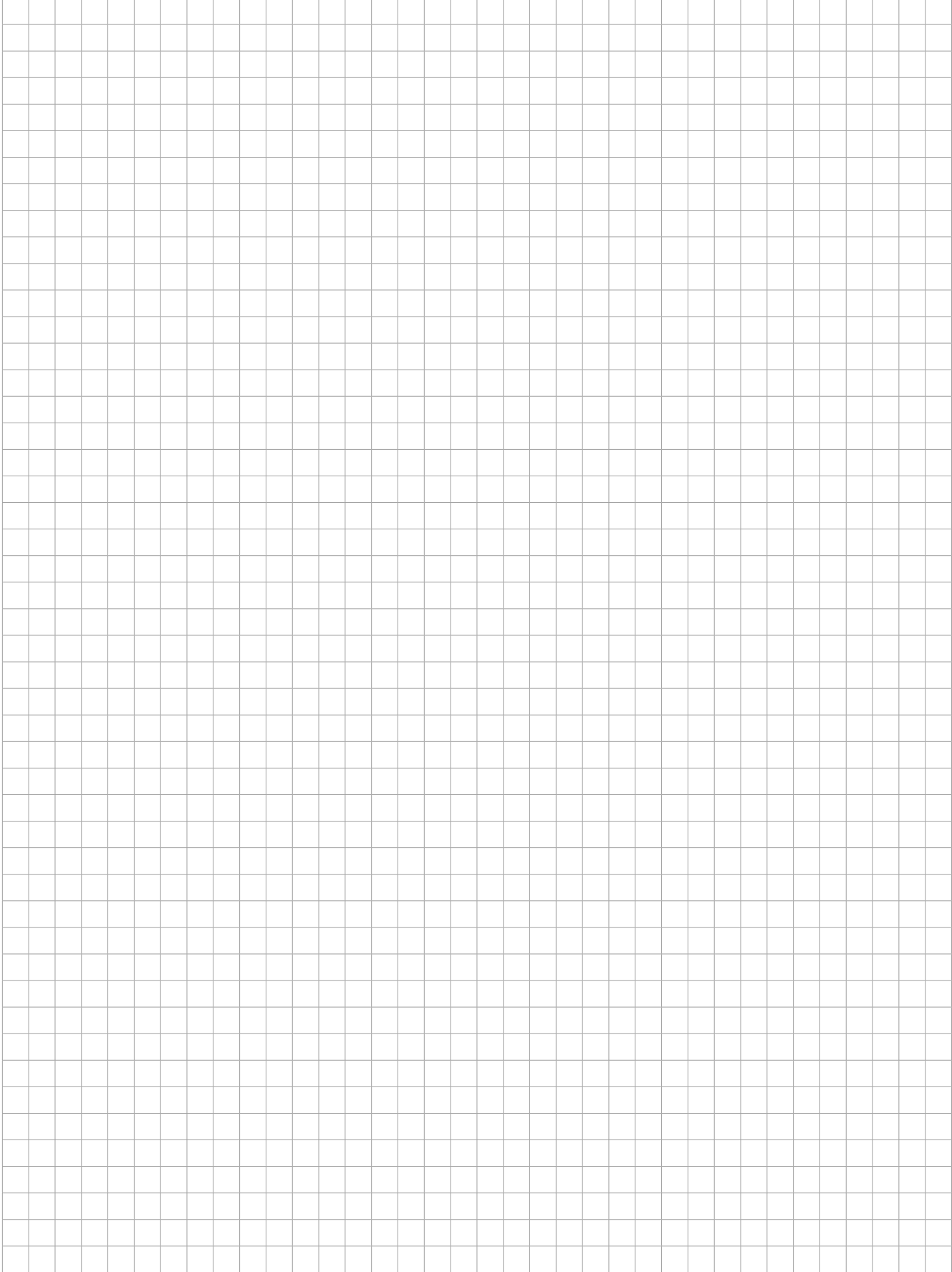





Centro Logistico  
[www.teknomega.it](http://www.teknomega.it)

Corsico (MI)



Teknomega Industrie  
[www.teknomega.it](http://www.teknomega.it)

Piacenza



Filiale Spagnola  
[www.teknomega.es](http://www.teknomega.es)

Barcellona



SOLUZIONI DI  
FISSAGGIO PER  
PANNELLI  
FOTOVOLTAICI



SOLUZIONI DI FISSAGGIO  
PER IMPIANTI  
SISMO-RESISTENTI

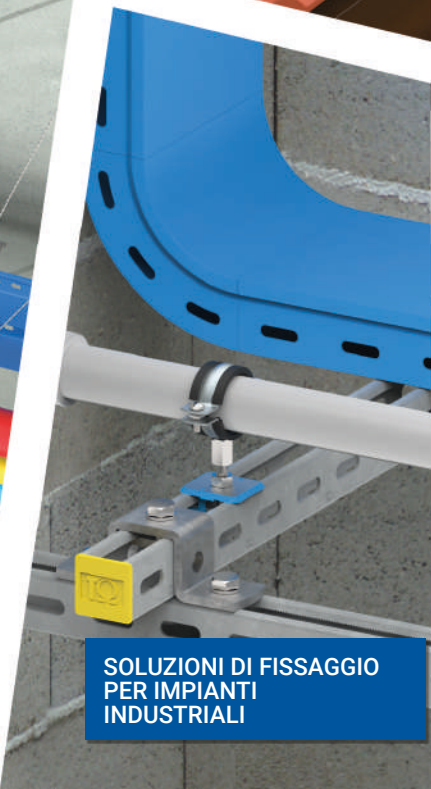

SOLUZIONI DI FISSAGGIO  
PER IMPIANTI  
INDUSTRIALI

Richiedi i cataloghi scrivendo a:  
[info@teknomega.it](mailto:info@teknomega.it)



TEKNOMEGA S.r.l. Sede legale e uffici: Via Archimede, 1 | 20094 Corsico (MI)  
Per carico e scarico merci ingresso: Via Talete, 3 | 20094 Corsico (MI)  
Tel.: +39-0248844281  
[info@teknomega.it](mailto:info@teknomega.it) - [www.teknomega.it](http://www.teknomega.it)  
Registro delle imprese di Milano - n°04232250961 - Numero REA: MI-1733959



**Teknomega s.r.l.**

Via Archimede, 1 - 20094 Corsico (MI)

Tel. +39 02 48844281

e-mail: [info@teknomega.it](mailto:info@teknomega.it)

[www.teknomega.it](http://www.teknomega.it)

P.IVA/C.F.: IT 04232250961

